

# A Montageanleitung „Fortuna“ – Parcours Art.: 4591-65 3er

*(auch als 2er Ausführung möglich)*



**Betreiber:** \_\_\_\_\_

**Standort:** \_\_\_\_\_

Revisionshistorie

Erste freigegebene Version – 2010-12-07

Montageanleitung

Revision 4 – 2020-03-12 Pfostenlänge u. Einbautiefe geändert FH

Alle Rechte vorbehalten

© Copyright 2010Huck Seiltechnik GmbH

## Inhaltsverzeichnis

<b>A</b>	<b>Montageanleitung „Fortuna“ – Parcours Art.: 4591-65 3er .....</b>	<b>1</b>
1	Einleitung Installation .....	4
2	Datenblatt: "Fortuna" - Parcours, Art.: 4591-65 3er .....	6
3	Lieferumfang, Stückliste mit Teilenummern.....	8
4	Aufstellanweisung.....	14
5	Überprüfungen nach der Installation .....	26
<b>B</b>	<b>Wartungsanleitung „Fortuna“ – Parcours Art.: 4591-65 3er.....</b>	<b>27</b>
6	Einleitung Wartung.....	28
7	Allgemeine Hinweise zu den Wartungsarbeiten.....	29
8	Wartungsplan .....	31
9	Wartungsarbeiten (Bild).....	32
10	Monatlich durchzuführende Wartungsarbeiten.....	33
11	1/4 jährlich durchzuführende Wartungsarbeiten.....	33
12	1/2 jährlich durchzuführende Wartungsarbeiten.....	34
13	Jährlich durchzuführende Wartungsarbeiten.....	34
14	Wartungsprotokoll.....	35
15	Übergabebeleg .....	37

## Tabellenverzeichnis

Tabelle 4-1: Lieferumfang, Stückliste mit Teilenummern .....	8
Tabelle 3-2: Lieferumfang, Stückliste mit Teilenummern .....	10

# 1 Einleitung Installation

## 1.1 Allgemeines

Installation, Inspektion, Wartung und Betrieb sind gemäß den Richtlinien der EN1176-7 durchzuführen.

**Vor Beginn der Montagearbeiten sind alle Geräte-, und Befestigungsteile gemäß der beiliegenden Stückliste (siehe Tabelle 3-1 auf Vollständigkeit zu prüfen!**

**Wir bitten zu beachten, dass die Installation auf ebenem Gelände (max. Gefälle bis zu 3 %) durchgeführt werden muss.**

Eventuell benötigte Ersatzteile erhalten Sie direkt von Ihrem Lieferanten oder der Fa. Huck Seiltechnik GmbH

Adresse: Huck Seiltechnik GmbH  
Dillerberg 3  
35614 Asslar/Berghausen  
Tel. +49 (0)6443 / 83 11-0  
Fax +49(0)6443 / 83 11-79

Bei eventuellen Montageschwierigkeiten oder sonstigen Fragen, erreichen Sie uns werktags unter **Tel. +49 (0)6443 / 83 11-99.**



Die komplette Montageanleitung, Wartungsanleitung und das Wartungsprotokoll sind unbedingt nach erfolgter Installation an den Betreiber gegen schriftlichen Nachweis weiterzuleiten (siehe letzte Seite)!!!



Sämtliche Bolzen und Muttern sind feuerverzinkt oder aus Edelstahl.

Edelstahl hat die Eigenschaft des unkontrollierten Kaltverschweißens während des Anziehens der Muttern. Daher unbedingt die Bolzen und Muttern mit Teflonspray (z. B. HTS plus Teflon Nr. 893128 erhältlich bei Fa. Würth) oder ähnlichen Gleitmitteln einsprühen.

### Zeichnungen / Ansichten

Sämtliche optische Darstellungen zeigen lediglich die einzuhaltenden Abmessungen/Dimensionen und sind keine verbindlichen, technischen Abbildungen der Geräte.

Technische Änderungen, die der Weiterentwicklung unserer Artikel dienen, behalten wir uns vor.

### Maßtoleranzen / Abmessungen

Aufgrund der Eigenschaften und Charakteristiken der Bauteile sind geringe Maßtoleranzen gegenüber der Angabe auf den Skizzen möglich.

Dies betrifft sämtliche ersichtlichen Maße außer die Fundamentmaße bzw. Maße unter OK Boden/Spielfläche.

## Schraubensicherung !

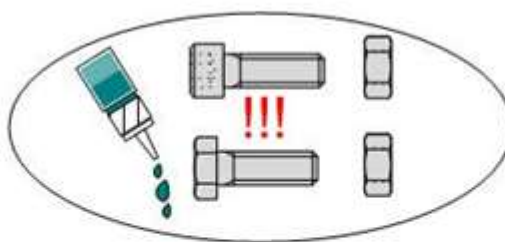

**Alle Schrauben, Muttern und Hülsen  
(außer Stoppmuttern)  
müssen mit mind. 5 Tropfen Loctite  
gesichert werden.**

## 2 Datenblatt: "Fortuna" - Parcours, Art.: 4591-65 3er

Platzbedarf: 6,80m x 6,45m inkl. Sicherheitsbereich  
 Fallhöhe: 1,00m

Die Abbildungen (Einzelzeichnungen) sind nicht maßstabsgetreu!!

### 1. Vorgeschriebener Untergrund:

Bodenmaterial	Beschreibung in mm	Mindestschichtdicke in mm	Maximale Fallhöhe mm
Rasen/Oberboden			<= 1000*
Rindenmulch	20 – 80 Korngröße	300	<= 2000
		400	<= 3000
Holzschnitzel	5 – 30 Korngröße	300	<= 2000
		400	<= 3000
Sand	0,2 – 2 Korngröße	300	<= 2000
		400	<= 3000
Kies	2 – 8 Korngröße	300	<= 2000
		400	<= 3000
Andere Bodenmaterialien	Wie nach HIC geprüft		

\*In Deutschland ist Rasen bis 1,50 m Fallhöhe zulässig.

2. Name und Größe des größten Geräte-Teils:  
Stahlpfosten (1 Stück) Länge 3,40 m, Ø 102 mm
3. Name und Gewicht des schwersten Geräte-Teils:  
Spielteil gebunden ca. 125 kg
4. Vorgesehene Altersgruppe: ab 3 Jahre
5. **Achtung! Gerät zum Einbetonieren**  
Beton: C25/30 Betonbedarf ~ 1,2 m<sup>3</sup>  
(Betonoberkante = 30 cm unter Oberkante Spielebene)

### **Aushubgröße:**

**3 x 0,80 m lang x 0,80m breit, Gesamttiefe 1,10 m inkl. 10 cm Sickerschicht.**

6. **Benötigte Hilfsmittel:** evtl. kleiner Bagger, Rüttler (Frosch) Standardwerkzeuge (z.B. Nivelliergerät, Wasserwaage, diverse Maul-Inbusschlüssel, Schraubendreher, usw).

- 
7. Montagezeit nach fertiger Einbetonierung der Stahlmasten:  
ca. 3 Stunden . Benötigte Hilfskräfte: 2-3 Person
  8. Eventuell benötigte Ersatzteile erhalten Sie direkt von Ihrem Lieferanten oder von der Fa. Huck Seiltechnik GmbH
  9. Adresse: Huck Seiltechnik GmbH  
Dillerberg 3  
D-35614 Asslar/Berghausen  
Tel. +49(0)6443/8311-0  
Fax.+49(0)6443/8311-79
  10. **Hiermit bestätigen wir Ihnen, dass dieses Spielgerät nach der neuen Spielgeräte-Norm EN 1176-1 geprüft und zertifiziert wurde.**

### 3 Lieferumfang, Stückliste mit Teilenummern

#### 3.1 in Worten

Tabelle 3-1: Lieferumfang, Stückliste mit Teilenummern







Pos.	Stückzahl	Element / Beschreibung	Größe	O.K.	Fehlt
1	1	Stahlrohr verzinkt	Ø 102 mm; 3,4 m lg.		
2	1	Stahlrohr verzinkt	Ø 102 mm; 2,4 m lg.		
3	1	Stahlrohr verzinkt	Ø 102 mm; 3,4 m lg.		
4	3	Rohrschelle mit Gewindestange <b>100 mm</b> lang und 2 Muttern	für Ø 102 mm (für Fundamente)		
5	8	Rohrschelle mit Schlossschraube und Stopfmuttern			
6	1	Spielteil vormontiert (Original Huck Vogelnebstkorb Ø 1,20 m mit Aufhängeseilen und Aufstiegsleiter mit Kunststoffsprossen)			
7	1	Spielteil vormontiert (1 Original Huck Vogelnebstkorb Ø 1,20 m mit Aufhängeseilen, Hangelseil und 1 horizontaler Gummigurt mit Kletterhilfen)			
8	1	Spielteil vormontiert (1 Seilumwickelter Vogelnebstkorb Ø 1,20 m mit Aufhängeseilen, Horizontalleiter mit Kunststoffsprossen, Netzaufstieg und Sprossenelement plus Gummigurt)			
9	1	Balancierseil PP Ø 65 mm			
100	3	Abdeckkappen rot	für Ø 102 Rohr		
101	9	Selbstbohrende Linsenkopfschrauben	3,5 x 25 verzinkt		
103	9	Einschraub-Erdanker	Art.-Nr. 410		
104	2	Loctite (Schraubensicherung)	je 3ml		













Pos.	Stückzahl	Element / Beschreibung	Größe	O.K.	Fehlt
107	10	Torxschraube	4,5 x 25 schwarz		
108	4	6er-Schäkel mit Bolzen und Stopfmutter (VO)			
200	3	<b>Gehwegplatten</b> <b>(kundenseitig beizustellen)</b>	<b>ca. 400 x 400 mm</b> <b>Dicke 40-60 mm</b>		
210	3	<b>PVC-Leerrohr</b> <b>(kundenseitig beizustellen)</b>	<b>ca. Ø250 mm x 650</b> <b>mm</b>		

### 3.2 in Symbolen

Tabelle 3-2: Lieferumfang, Stückliste mit Teilenummern

Pos.	Stückzahl	Symbol
1	1	 Ø 102 mm x 3,4 m
2	1	 Ø 102 mm x 2,4 m
3	1	 Ø 102 mm x 3,4 m
4	3	 Schelle für Fundamente (Gewindestange <b>100 mm</b> lang und 2 Muttern)
5	8	
6	1	 vormontiert

Pos.	Stückzahl	Symbol
7	1	 <p>vormontiert</p>
8	1	 <p>vormontiert</p>
9	1	
100	3	

Pos.	Stückzahl	Symbol
101	9	 <p>3,5 x 25mm</p>
103	9	 <p>ca. 50 cm lang</p>
104	2	 <p>je 3 ml</p>
107	10	 <p>4,5 x 25mm</p>
108	4	 <p>(VO)</p>
200	3	 <p><b>Gehwegplatte (kundenseitig beizustellen)</b></p>
210	3	 <p><b>ca. Ø250 mm x 650 mm (kundenseitig beizustellen)</b></p>



## 4 Aufstellanweisung

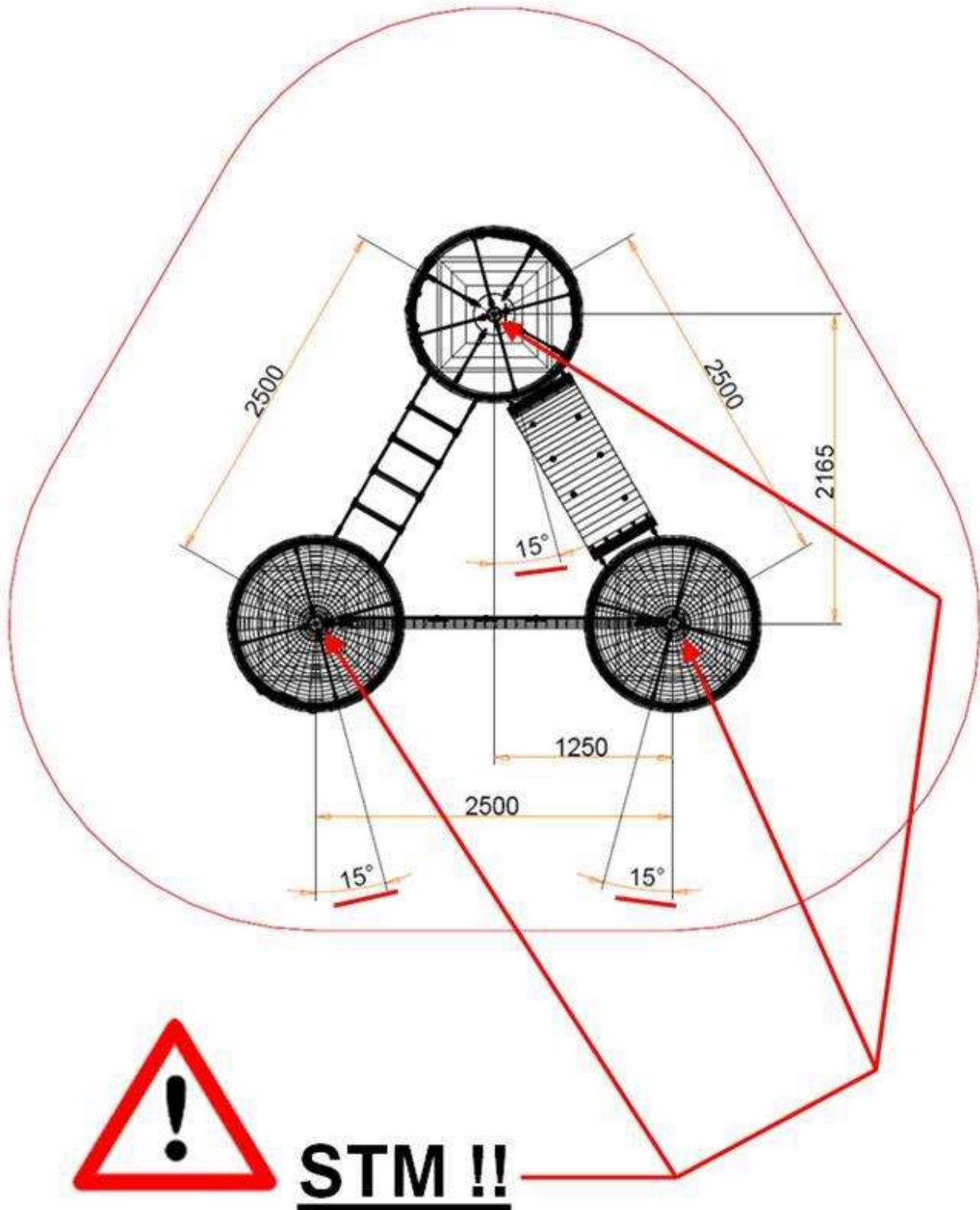

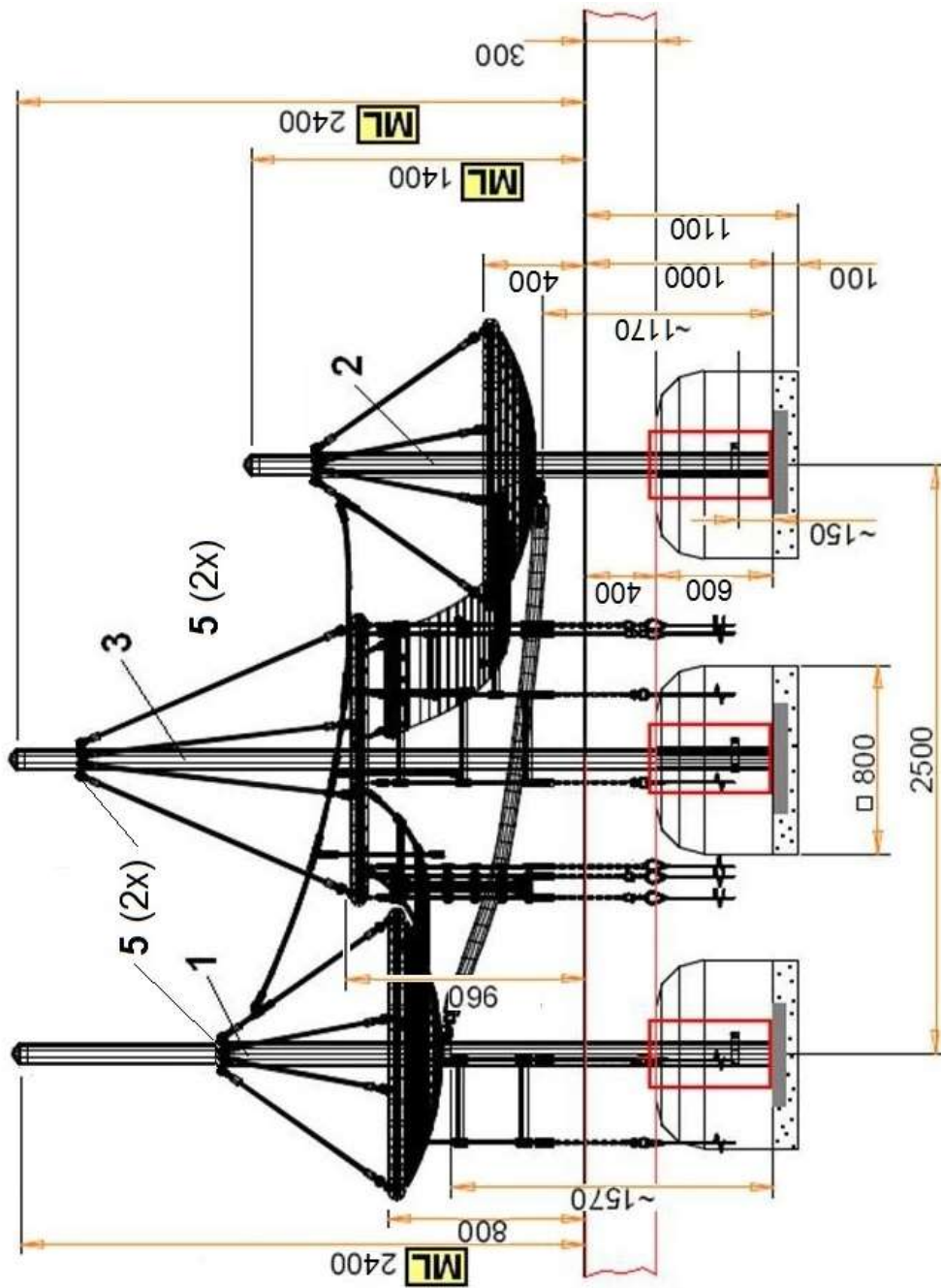

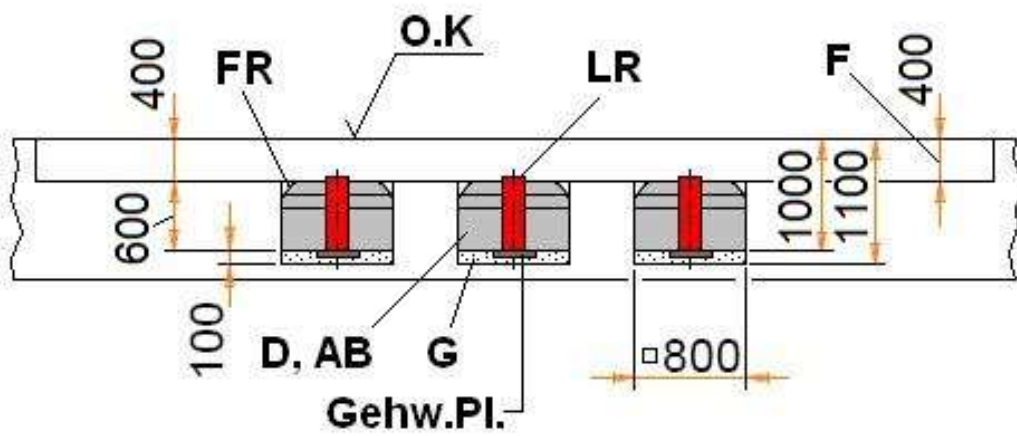
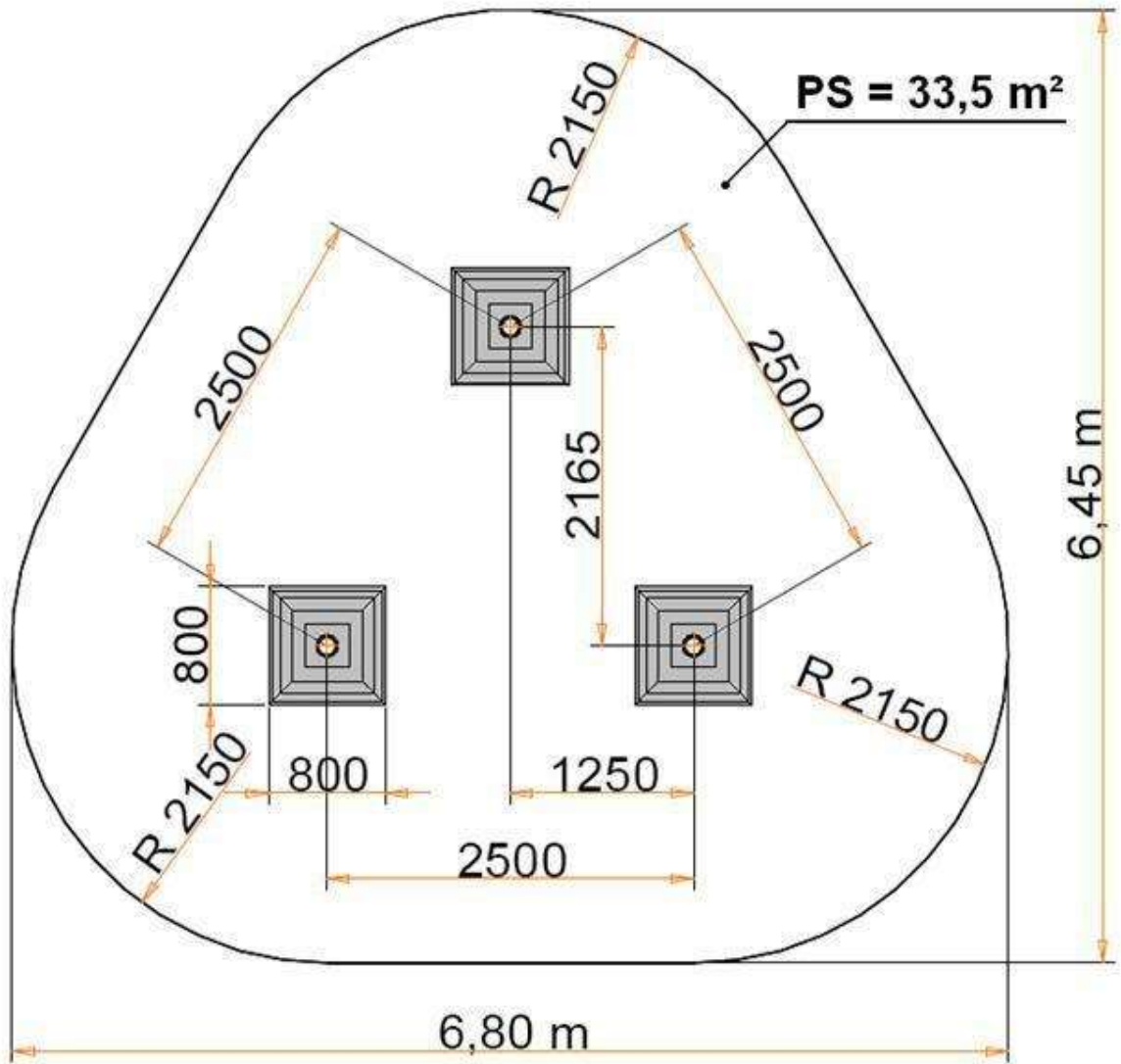



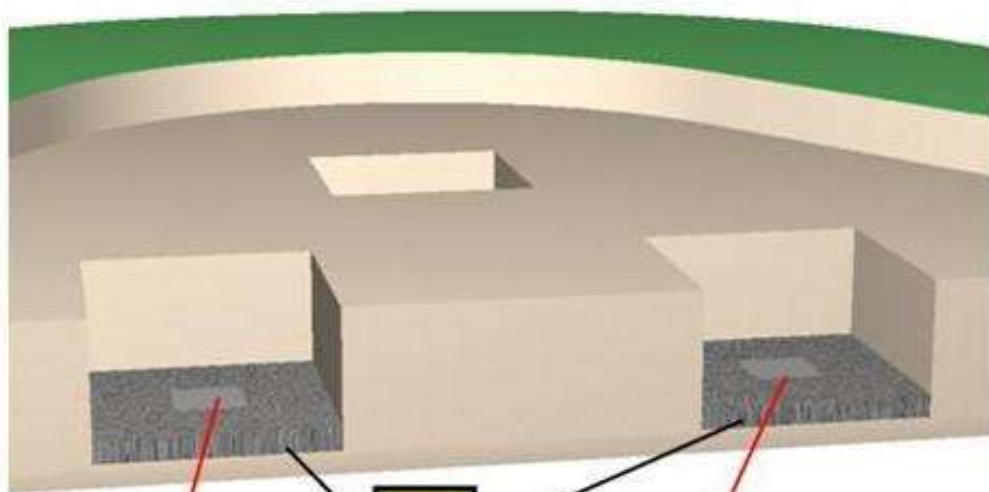
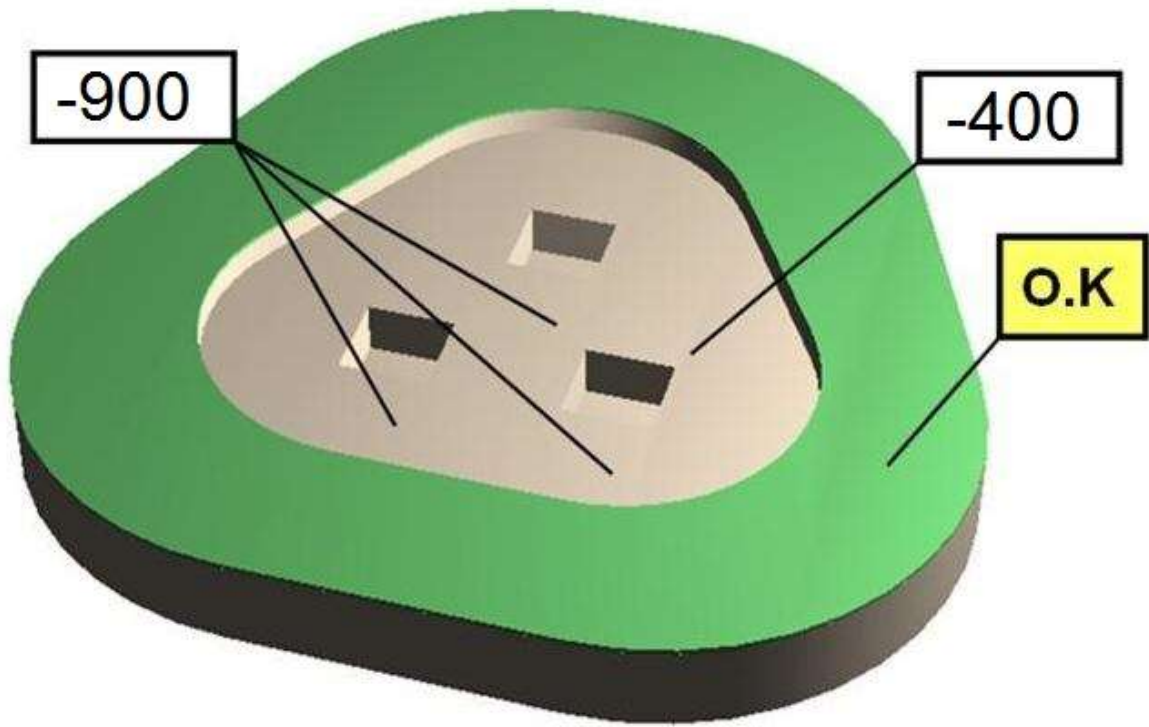

**Gehw.PI.**

200 3x

**G** 10cm

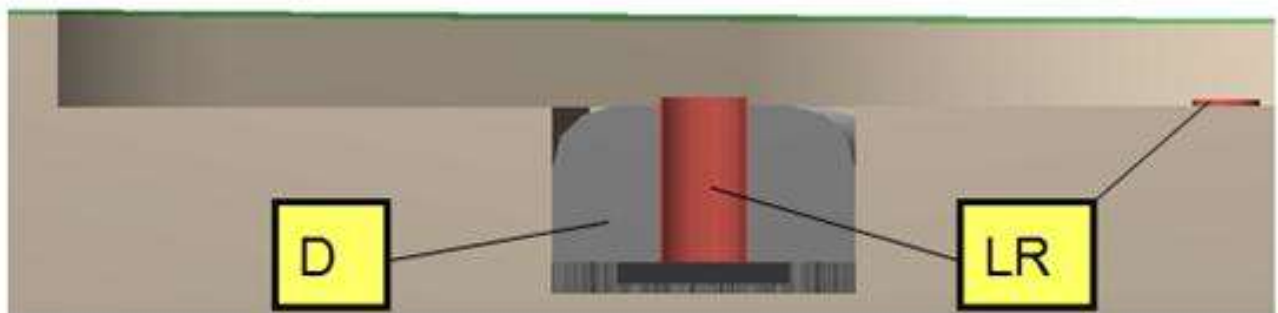
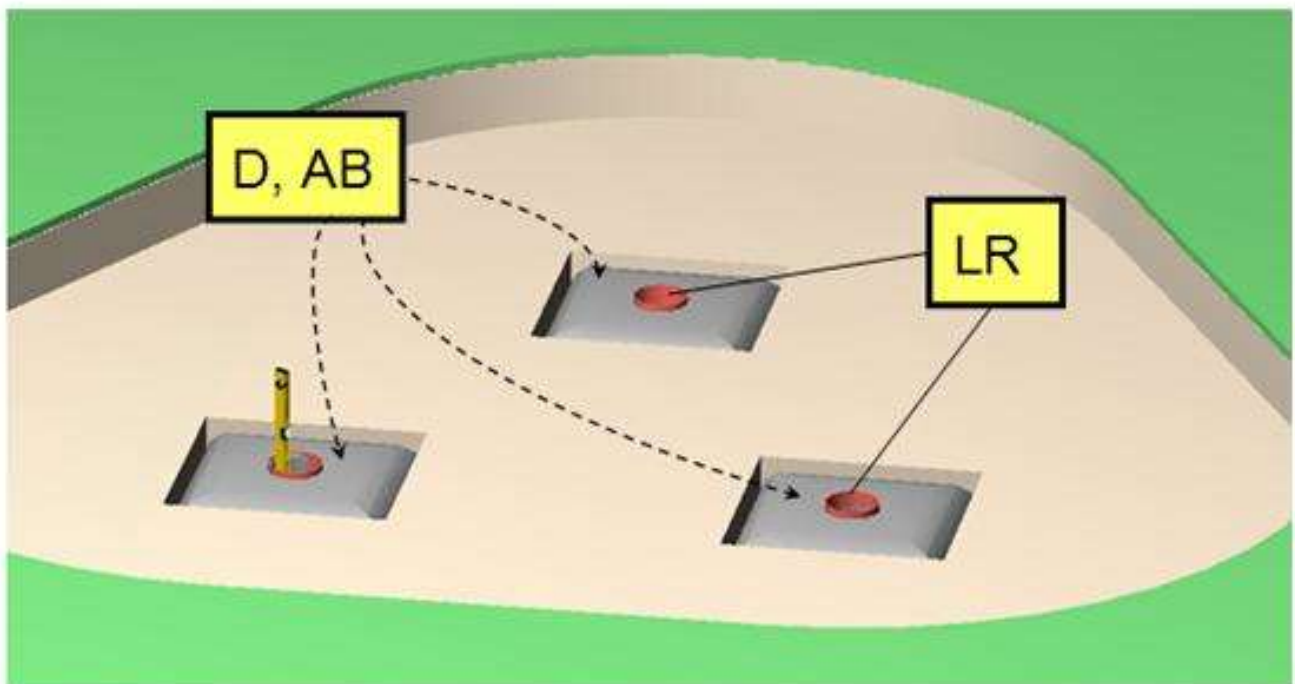
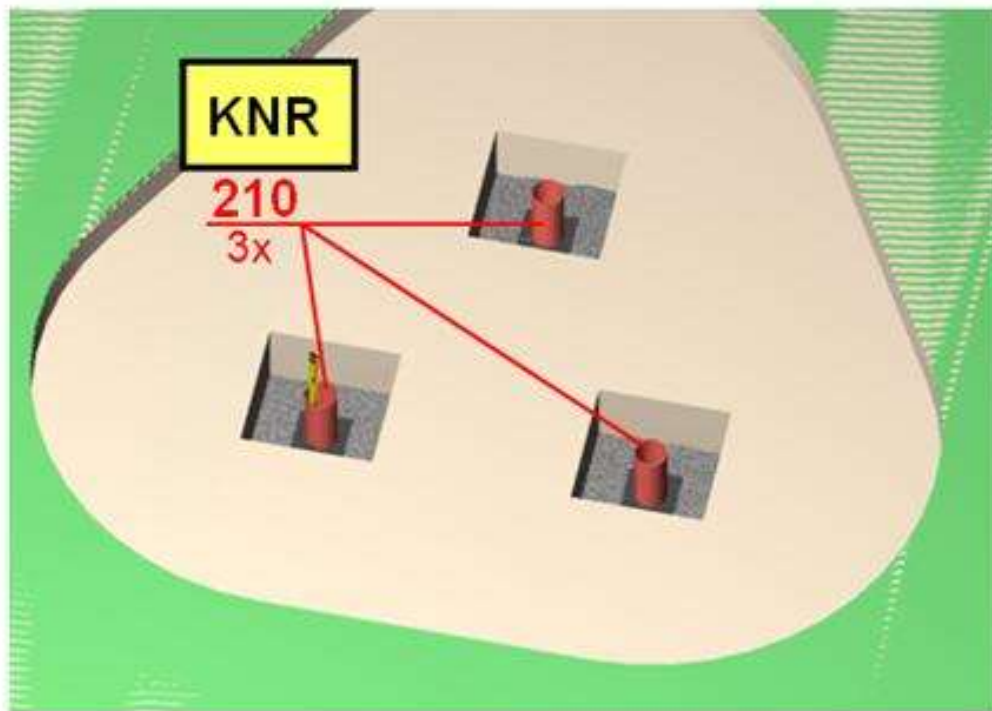

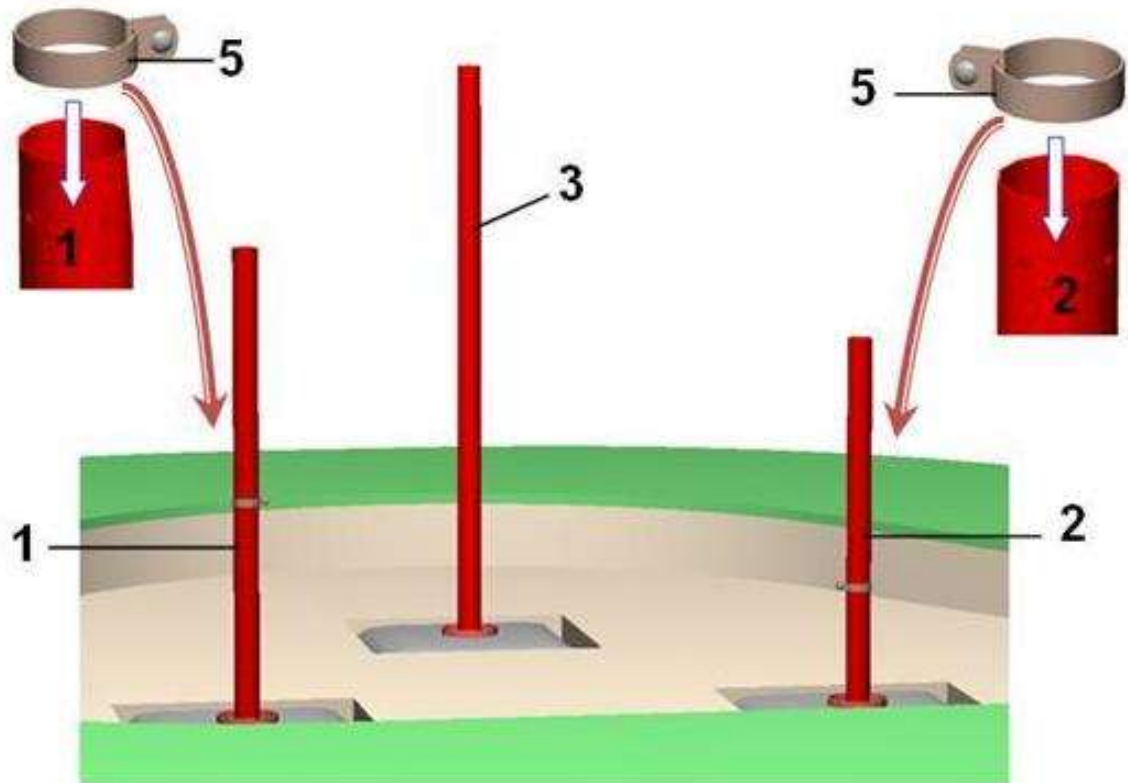
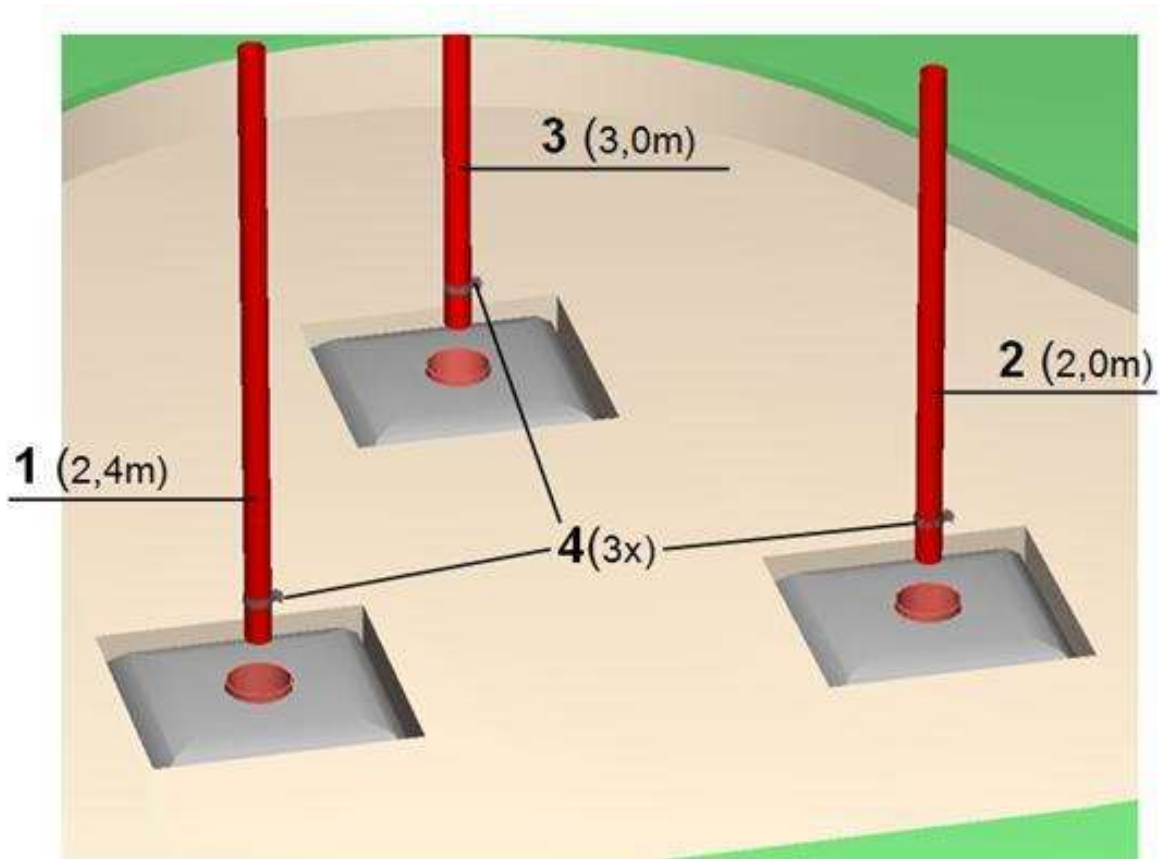

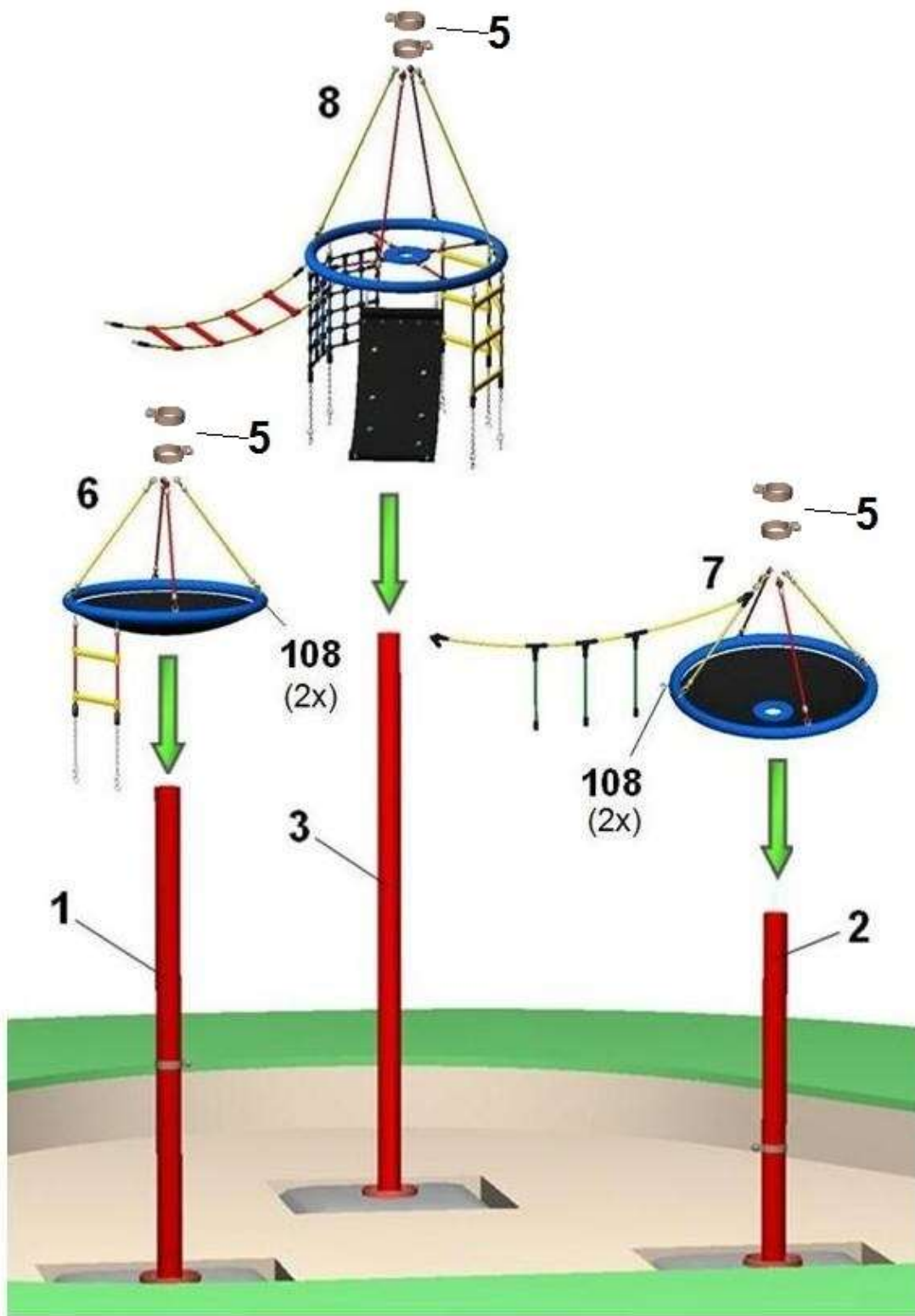



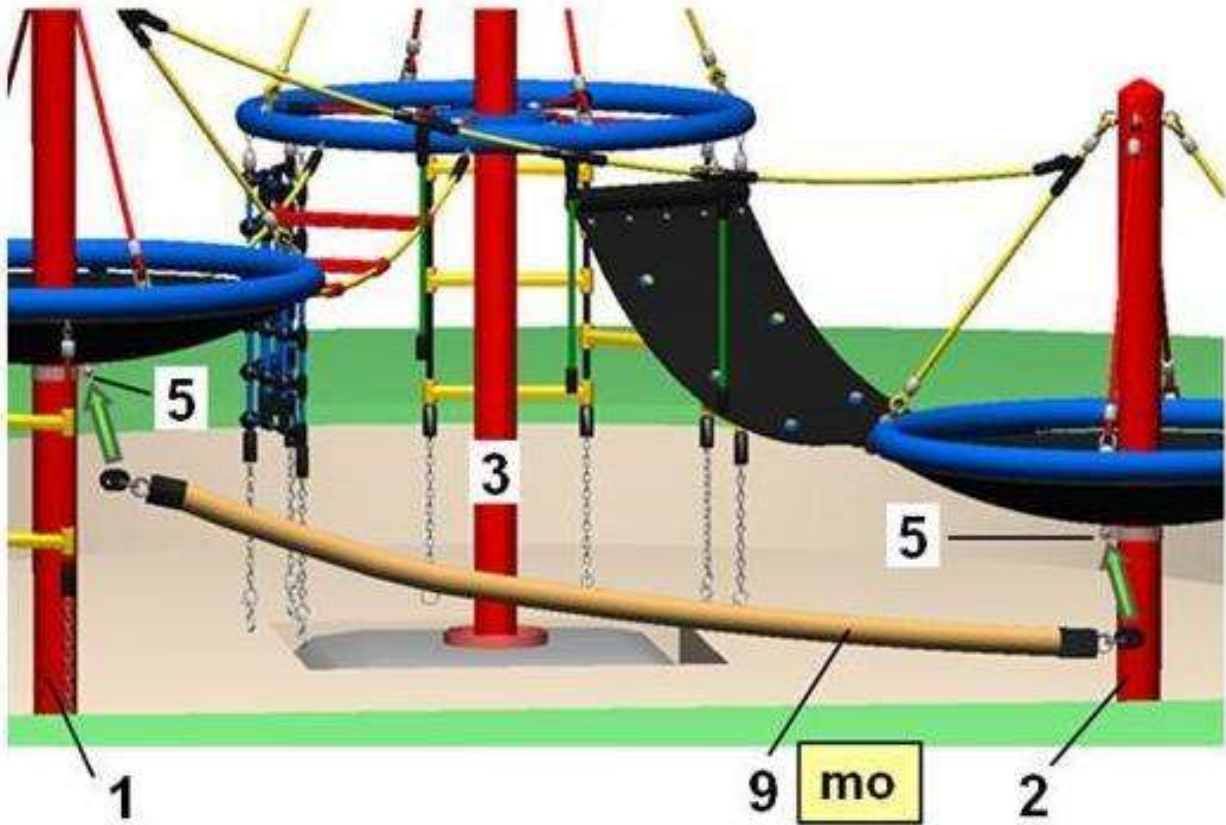
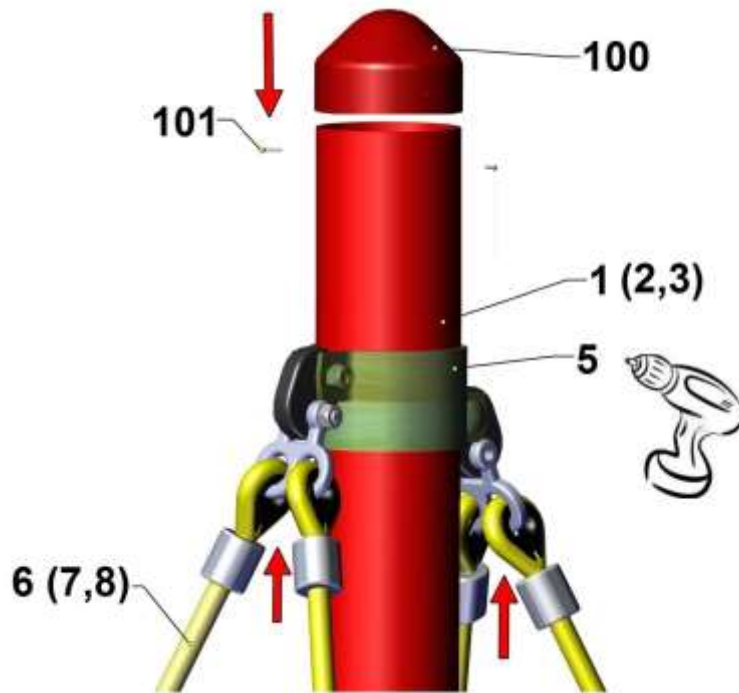

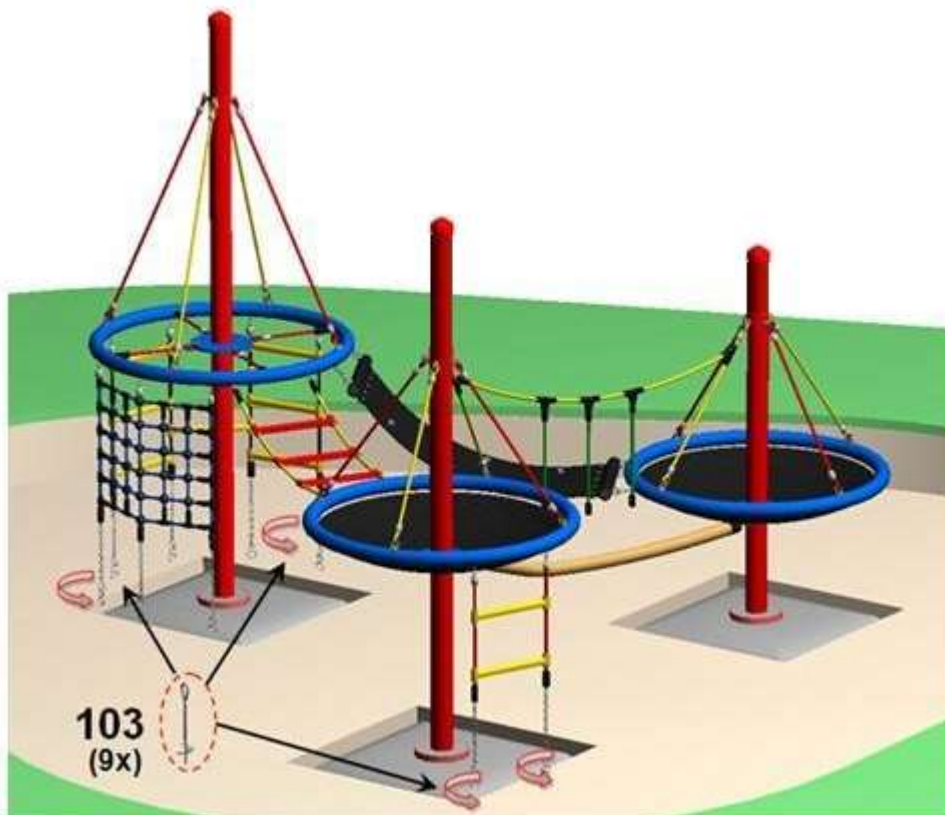
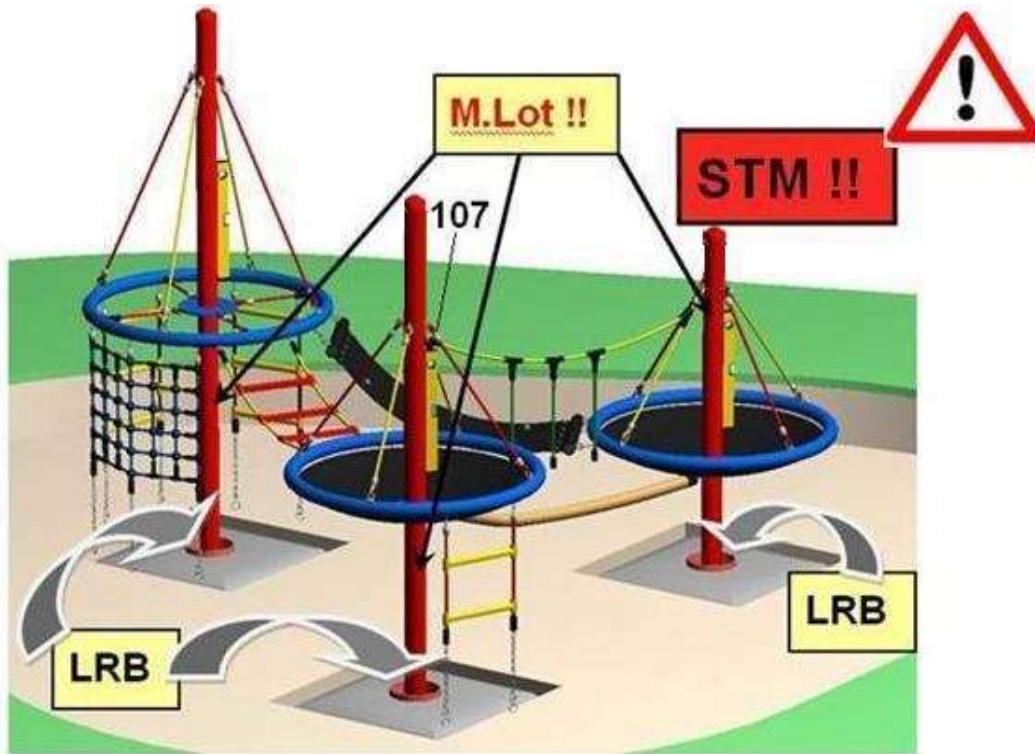

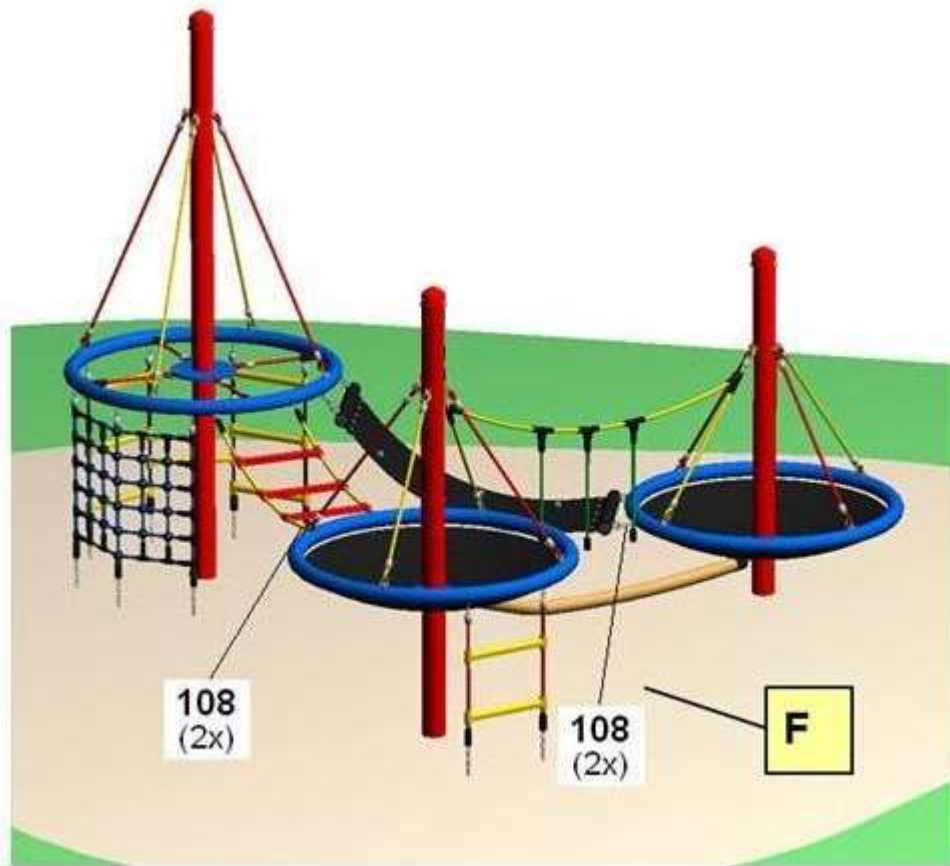

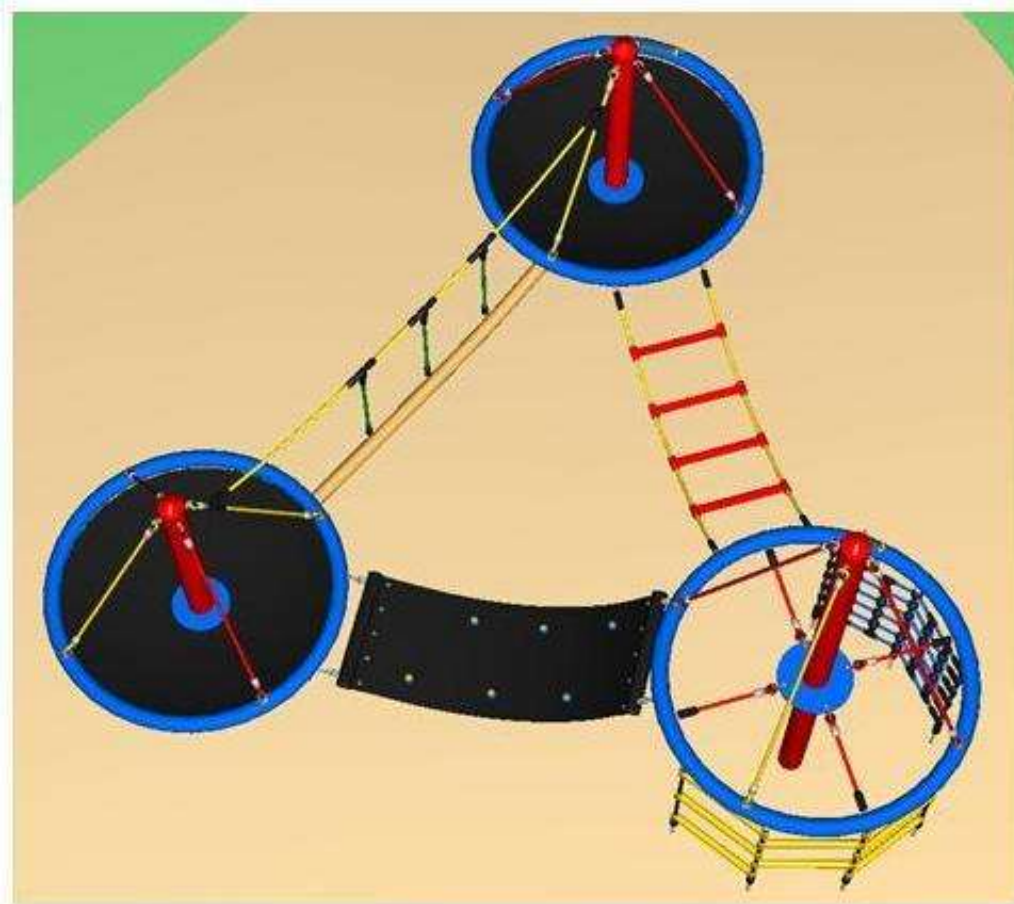





	<b><u>Erklärung der Abkürzungen und Zeichen:</u></b>
<b>AB</b>	Die gesetzlich vorgeschriebenen Abbindefristen sind zu Beachten!
<b>D</b>	Beton C25/30 (für Fundamente) Betonbedarf: ~ 1 m <sup>3</sup>
<b>F</b>	Fallschutz 300 mm ( bei Gussboden ~ 50 mm)
<b>FR !!</b>	<b>Fundamentoberkantenradius mindestens 10 cm</b>
<b>Gehw. Pl.</b>	Gehwegplatte <b>(kundenseitig beizustellen)</b>
<b>G</b>	Sickerschicht 10 cm
<b>KNR</b>	Leerrohr (PVC ~Ø250mm x 530mm lang) <b>(kundenseitig beizustellen)</b>
<b>LRB</b>	Zwischenraum (zwischen Leerrohr und Stahlmast) mit <b>Beton</b> befüllen!
<b>ML</b>	Mastlänge über Spielniveau
<b>M.Lot !!</b>	Mast/Pfosten unbedingt lotrecht aufstellen!
<b>mo</b>	montieren
<b>O.K</b>	Oberkante Spielebene
<b>PS</b>	Platzbedarf inklusive Sicherheitsbereich ~33,5 m <sup>2</sup>
<b>R</b>	Radius
<b>STM !!</b>	<b>Stellung der Ringmuttern (<i>Ausrichtung der Vogelnester zueinander</i>) beachten!</b>
<b>VO</b>	vormontiert
	<b><u>Betonoberkanten gerundet! Fundamentmaße gelten für normale Bodenklassen 4-5 (gewachsener Boden).</u></b> <b><u>Bodenklasse 4: Leichte bis mittlere Plastizität, ineinandergebunden, mit geringem Steinanteil (Anteil &lt; 30 % über einem Durchmesser von 63 mm Korngröße)</u></b> <b><u>Bodenklasse 5: Böden der Bodenklasse 3 und 4 mit einem großen Steinanteil (Anteil &gt; 30 % über einem Durchmesser von 63 mm Korngröße)</u></b> <b><u>Zur Sicherheit bei sandigen, weichen Böden die Fundamente mind. 50% in der Fläche größer fundamentieren.</u></b>

siehe Zeichnungen

---

## 5 Überprüfungen nach der Installation

---



Solange das Gerät nicht sicher installiert ist, ist dafür Sorge zu tragen, dass der Zutritt für die Öffentlichkeit gesperrt wird!

### Hinweis

---

#### 5.1 Kennzeichnung der Fallhöhe

Kennzeichnung der Geräte um die Füllhöhe vom Fallschutzmaterial (bzw. vom losen Füllschutzmaterial) anzuzeigen.

#### 5.2 In den folgenden Fällen ist das Gerät noch nicht sicher installiert:

die sichere Installation des Gerätes ist nicht vollständig

die schlagabsorbierende Oberfläche ist noch nicht installiert

die Erhaltung der Betriebssicherheit durch entsprechende Wartungsarbeiten kann nicht sichergestellt werden.

#### 5.3 Beseitigung aller Montagehilfsmittel

Bitte prüfen Sie, ob alle Montagehilfsmittel von dem Spielareal beseitigt worden sind! Vorher darf das Spielgerät nicht freigegeben werden.

#### 5.4 Einzelheiten bzgl. der Abnahme des Gerätes vor der ersten Benutzung

Es gelten keine besonderen Abnahmebedingungen vor der ersten Benutzung.

#### 5.5 Bolzen nachziehen

Nach einer Woche Spielbetrieb bitte alle Bolzen nochmals nachziehen. Später bei den jeweiligen Wartungen.

## **B Wartungsanleitung „Fortuna“ – Parcours Art.: 4591-65 3er**



---

## 6 Einleitung Wartung

### 6.1 Allgemeines

Installation, Inspektion, Wartung und Betrieb sind gemäß den Richtlinien der EN1176-7 durchzuführen.



Hinweis

**Allgemeiner Hinweis:** Ein regelmäßig kontrolliertes Spielgerät kann nicht so beschädigt sein, daß ein Bespielen gefährlich wird. Voraussetzung ist allerdings, daß die regelmäßigen Kontrollen im Bedarfsfall eine Reparatur nach sich ziehen.

---

Eventuell benötigte Ersatzteile erhalten Sie direkt von Ihrem Lieferanten oder der Fa. Huck Seiltechnik GmbH

Adresse: Huck Seiltechnik GmbH  
Dillerberg 3  
35614 Asslar/Berghausen  
Tel. +49 (0)6443 / 8311-0  
Fax +49 (0)6443 / 8311-79



Montage, Wartung und Instandsetzung sind nur durch **sachkundige Personen** durchzuführen.  
Das Prüf- und Wartungsprotokoll ist dem Betreiber in Kopie gegen Quittierung zu übergeben.

---

**Diese Wartungsanleitung basiert auf der Norm "EN 1176-1".**

## **7 Allgemeine Hinweise zu den Wartungsarbeiten**

### **7.1 Die Wartungsintervalle**

Die Wartungsintervalle beziehen sich auf durchschnittliche Beanspruchung. Wir weisen darauf hin, daß bei starker Beanspruchung der Spielanlage verstärkte Durchsichten und/oder Wartungen vorzunehmen sind!

### **7.2 Die Häufigkeit der Inspektionen**

Die Häufigkeit der Inspektionen müssen sich nach der tatsächlichen Beanspruchung richten. Einflußfaktoren: Vandalismus, Standort (z. B. Küstennähe), Luftverschmutzung, Alter des Gerätes!

### **7.3 Pflegeprodukte und Pflegeverfahren**

Sämtliche Bolzen und Muttern sind feuerverzinkt oder aus Edelstahl. Edelstahl hat die Eigenschaft des unkontrollierten Kaltverschweißens während des Anziehens der Muttern. Daher unbedingt die Bolzen und Muttern mit Teflonspray (z. B. HTS plus Teflon Nr. 893128 erhältlich bei Fa. Würth) oder ähnlichen Gleitmitteln einsprühen.

### **7.4 Ersatzteile**

Sämtliche Ersatzteile müssen den Spezifikationen des Herstellers entsprechen!

### **7.5 Identifizierung von Ersatzteilen**

Sämtliche Ersatzteile sind in der Stückliste aufgelistet. Die Stückliste finden Sie im Kapitel 3.

### **7.6 Spezielle Entsorgungsbehandlungen von einzelnen Geräteteilen**

Für die einzelnen Geräteteile sind keine besonderen Entsorgungsbehandlungen notwendig.

### **7.7 Spezielle Maßnahmen in der Einlaufzeit**

Spätestens 2 Wochen nach der Montage sind sämtliche Verschraubungen auf Festigkeit zu prüfen und gegebenenfalls nachzuziehen.

### **7.8 Wartung Fallschutzböden**

Auch die Fallschutzböden müssen regelmäßig gewartet werden. Vor allem der Füllstand von losem Füllmaterial muß eingehalten werden und gegebenenfalls nachgefüllt werden.

---

## 7.9 Festgestellte Mängel

---



Festgestellte Mängel müssen umgehend behoben werden! Bei sicherheitsbeeinträchtigenden, schwerwiegenden Defekten ist ansonsten die Anlage sofort für die Öffentlichkeit zu sperren.

---

## 7.10 Lose Schrauben

---



Lose Schrauben sind stets ein Grund für wachsende Qualitätsprobleme und ein Sicherheitsrisiko. Deshalb sollten lose Schrauben stets nachgezogen und das Fehlen von Schrauben kontrolliert werden (z. B. auf durchsehbare Löcher achten).

---

## 7.11 Absperrung der Spielanlagen

Die Spielanlage ist bei folgenden Arbeiten abzusperren: unvollständiger Installation, Zerlegung, Wartungen und Reparaturarbeiten sowie bei Mängeln an Spielgeräten.

---

## 7.12 Mängelansprüche/Mängelhaftung

Garantie bei Stahlpfosten und Pfostenschuhen geben wir, wenn die regelmäßigen Wartungen durchgeführt werden und dies schriftlich festgehalten wird. Es gelten die Bedingungen unserer AGB. Die erste Wartung erfolgt nach 3 Jahren, es müssen die Stahlpfosten bis zum Betonfundament freigelegt werden und **auf Korrosion** überprüft werden. Korrosionsstellen und Kratzer sind mit Zinkfarbe zu streichen. Seile auf Abrieb kontrollieren. Bei starker Abnutzung Seile nachimprägnieren.

---

## 8 **Wartungsplan**

### 8.1 **Besondere Hinweise**

#### 8.1.1 **Wartungsintervall**

Es wird dringend empfohlen, die Kontroll- und Wartungsarbeiten in den angegebenen Zeiträumen durchzuführen, da durch den Spielbetrieb, durch Witterungseinflüsse oder durch mutwillige Zerstörungen eine Abnutzung erfolgt, die einen Sicherheits- und Funktionsverlust darstellen kann.

#### 8.1.2 **Wartungsintervall bei starker Beanspruchung**

Wir weisen darauf hin, daß bei starker Beanspruchung der Spielanlage verstärkte Durchsichten und/oder Wartungen vorzunehmen sind!!!

#### 8.1.3 **Mängel, die die Sicherheit beeinträchtigen**



**Hinweis**

Bei Mängeln, die die Sicherheit beeinträchtigen, muß schnell gehandelt werden. Entweder durch sofortige Reparatur oder durch Abbauen bzw. Stilllegen des Gerätes.

---

#### 8.1.4 **Mängel, die die Funktion beeinträchtigen**



**Hinweis**

Auch Mängel, die die Funktion beeinträchtigen, sollten umgehend behoben werden. Solche Mängel mindern den Spielwert des Gerätes und reizen zu mutwilligen Zerstörungen, die eventuell einen Sicherheitsverlust zur Folge haben. Auch hier sollte der Schaden umgehend behoben werden.

---

## 9 Wartungsarbeiten (Bild)

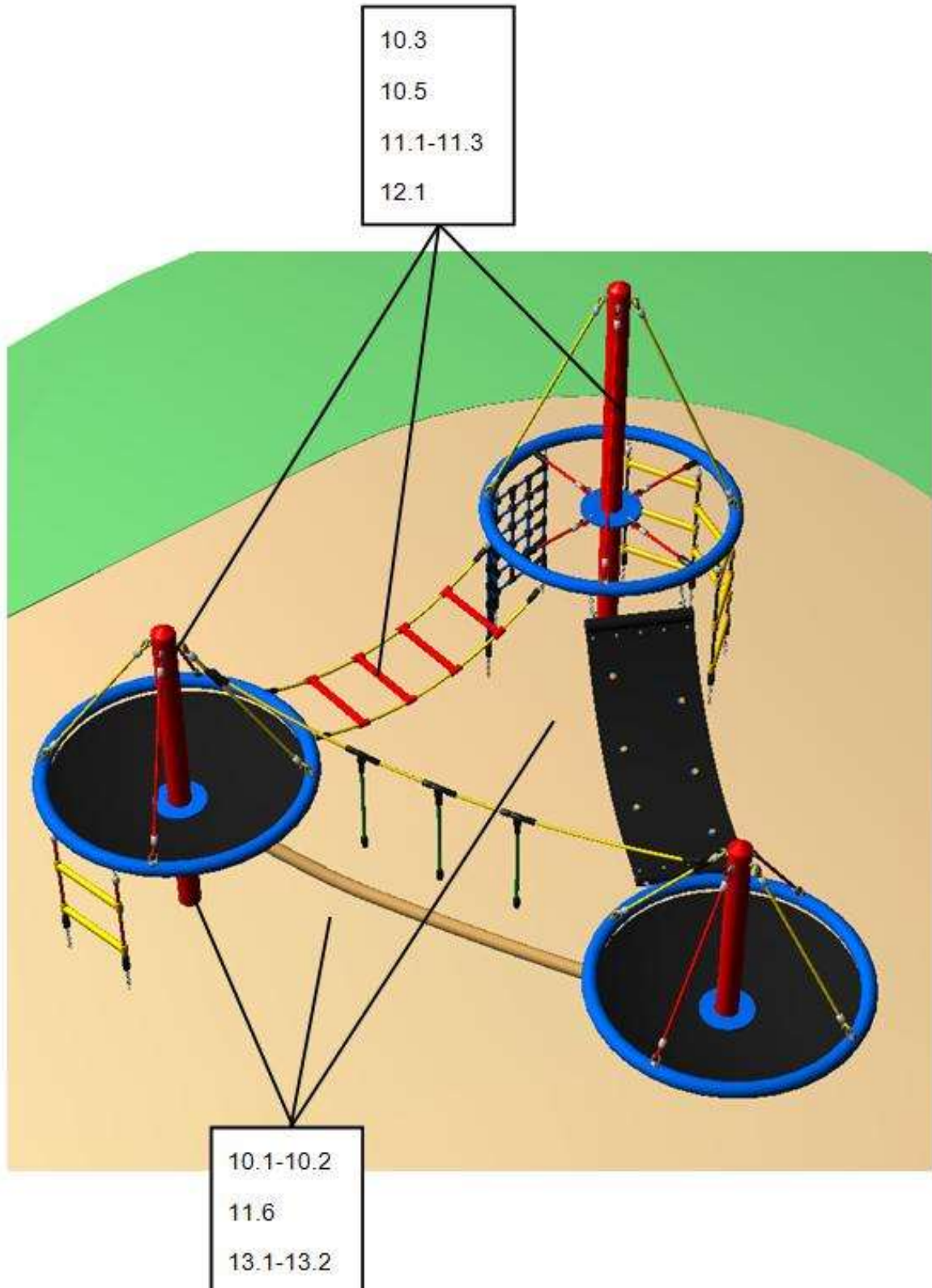



## **10 Monatlich durchzuführende Wartungsarbeiten**

- 10.1 Zwischenräume zwischen Gerät und Boden kontrollieren (Abstand bzw. Fallhöhe).**
- 10.2 Untergrund im Fall- und Schutzbereich auf harte Gegenstände und freigespielte Fundamente überprüfen.**
- 10.3 Sämtliche Verbindungselemente und Beschlagteile auf Verschleiß und festen Sitz prüfen, ggf. nachziehen. Beschädigte oder fehlende Teile erneuern.**
- 10.4 Bewegliche Metallteile (Gelenk, Federn usw.) auf Leichtgängigkeit und Verschleiß prüfen, ggf. auswechseln.**
- 10.5 Sämtliche Anbauelemente wie Ketten, Seile, Netze, etc. auf Beschädigungen prüfen ggf. erneuern.**
- 10.6 Gummiteile, Manschetten, etc. auf Verschleiß oder Beschädigungen prüfen ggf. auswechseln.**
- 10.7 Oberflächengüte von Holzteilen auf Schäden, hervorgerufen durch Witterung, Fremdeinwirkung oder Schimmelbefall prüfen und beheben, notfalls auswechseln.**
- 10.8 Oberflächengüte von Kunststoff- und Metallteilen, z. B. Rutschen, auf Beschädigung prüfen und ggf. auswechseln.**
- 10.9 Bei Bedarf die Schaukellager mit Silikonspray einsprühen.**

## **11 1/4 jährlich durchzuführende Wartungsarbeiten**

- 11.1 Detaillierte Inspektion zur Überprüfung des Betriebs und der Stabilität der Anlage insbesondere in Bezug auf jedweden Verschleiß.**
- 11.2 Nachziehen aller Befestigungen.**
- 11.3 Nachstreichen und Nachbehandeln von Oberflächen.**
- 11.4 Wartung von Fallschutzbelägen. Wartung von Fallschutzbelägen.**
- 11.5 Schmieren von Gelenken.**
- 11.6 Überprüfen der Fallhöhe. Gegebenenfalls das lose Füllmaterial entsprechend auffüllen! Bei gekennzeichneten Pfosten bis zur Markierung nachfüllen;**
- 11.7 Bolzen nachziehen.**

## 12 1/2 jährlich durchzuführende Wartungsarbeiten

- 12.1 Die Standfestigkeit der Standpfosten, Streben, Fundamente usw. ist zu überprüfen. Nach durchgeführten Reparaturen oder zusätzlich eingebauten bzw. ersetzten Anlageteilen ist die gesamte Anlage auf ihre Sicherheit zu überprüfen.

 <b>Achtung</b>	<b>Jährliche Hauptinspektion</b>
---	----------------------------------

## 13 Jährlich durchzuführende Wartungsarbeiten

- 13.1 Die gesamte Anlage sowie die Fundamente und die Oberflächen sind auf ihren allgemein Zustand zu überprüfen.
- 13.2 Die Anlage ist insbesondere auf Vorliegen von Verrottung und Korrosion zu überprüfen. Dazu müssen evtl. bestimmte Teile ausgegraben bzw. freigelegt werden. Korrosionsstellen und Kratzer sind mit Zinkfarbe zu streichen.



Die Inspektion der Anlage muss von sachkundigen Personen unter Einhaltung der von der Fa. Huck Seiltechnik GmbH erteilten Anweisungen vorgenommen und schriftlich, unter Angabe evtl. vorgefundener Mängel, protokolliert werden.

**Das Prüf- und Wartungsprotokoll ist dem Betreiber in Kopie, gegen Quittierung, zu übergeben!**

## 14 Wartungsprotokoll

Gerätename: „Fortuna“ - Parcours \_\_\_\_\_ / Art.-Nr. 4591-65 3er \_\_\_\_\_

Standort: \_\_\_\_\_

Kunde oder Betreiber: \_\_\_\_\_  
 (Stadt, Kommune, Kindergarten)

Tag der Besichtigung	Sachverständiger	In Ordnung	Bespielbar	Gesperrt	Mängel	Mängel behoben durch	Datum

**Bitte kopieren und 1x jährlich nach der Hauptinspektion an den Hersteller per Telefax +49 (0)6443 / 83 11 79 zurücksenden!  
 Die Bestätigungsform zu den Akten des Spielgeräts legen.**



## 15 Übergabebeleg



**Achtung**

Nach Aufstellung des Gerätes müssen die Installations- und Wartungsdokumente an den Betreiber weitergegeben werden. Dieser muß sich die Übergabe der Dokumente quittieren lassen. Der vollständig ausgefüllte und unterschriebene Übergabebeleg ist dann an die Huck Seiltechnik GmbH per Telefax +49(0)6443/ 83 11 79 zurückzusenden!

Art.-Nr.: 4591-65 3er

Gerätetyp: „Fortuna“ - Parcours

Seriennummer: \_\_\_\_\_

**Kunde oder Betreiber (Stadt, Kommune, Kindergarten, etc.):**

\_\_\_\_\_  
\_\_\_\_\_

Zuständiger Sachbearbeiter:

\_\_\_\_\_  
\_\_\_\_\_

**Montagefirma (Adresse):**

\_\_\_\_\_  
\_\_\_\_\_

Verantwortlicher Mitarbeiter (Monteur):

\_\_\_\_\_  
\_\_\_\_\_

Komplette Montageanleitung, Wartungsanleitung und Wartungsprotokoll vollständig erhalten,

\_\_\_\_\_  
(Unterschrift Betreiber) (Unterschrift Installationsfirma)  
(Stempel)

Datum: \_\_\_\_\_