

A Montageanleitung „Dino Mini“ Art.-Nr. 10.05.100

**Achtung! Nur die im Lieferumfang befindliche Montageanleitung für den Aufbau,
Montage und Wartung des jeweiligen Gerätes verwenden!**

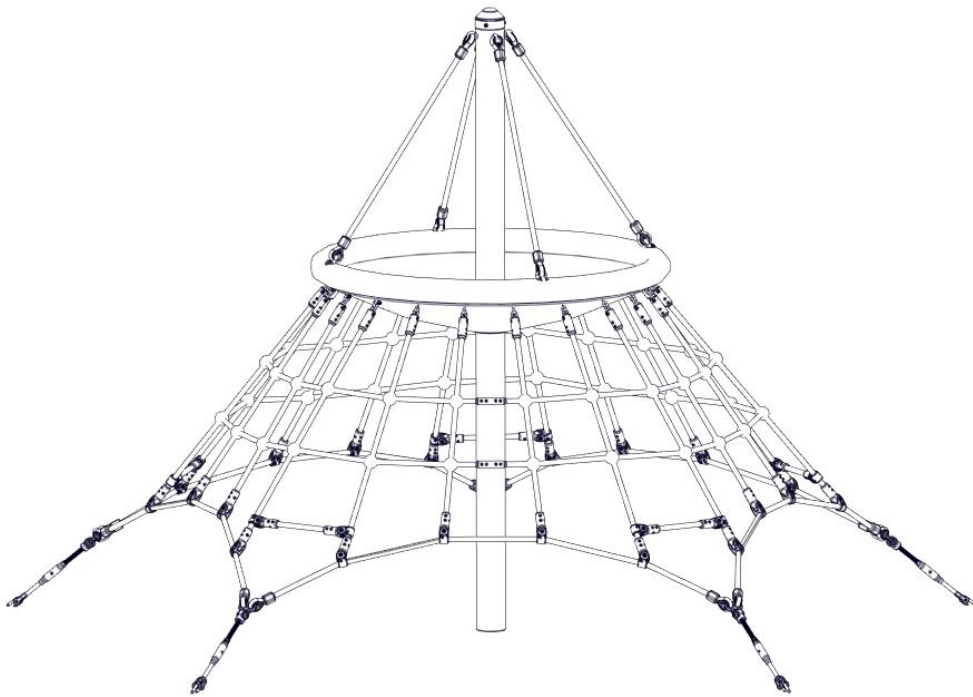

Betreiber: _____

Standort: _____

Revision 0 – 2011-02-23

Erste freigegebene Version

Montageanleitung FH

Revision 7 – 2025-03-13

Datenblatt u. Betonbedarf geändert FH

Alle Rechte vorbehalten

© Copyright 2010 Huck Seiltechnik GmbH

Inhaltsverzeichnis

A	Montageanleitung „Dino Mini“ Art.-Nr. 10.05.100	1
1	Einleitung Installation.....	4
2	Datenblatt: „Dino Mini“ Art.-Nr.10.05.100.....	5
3	Lieferumfang, Stückliste mit Teilenummern	6
4	Aufstellenweisung	10
5	Überprüfungen nach der Installation.....	16
6	Einleitung Wartung	19
7	Allgemeine Hinweise zu den Wartungsarbeiten	20
8	Wartungsplan.....	22
9	Regelmäßige Wartungsarbeiten	23
10	Monatlich durchzuführende Wartungsarbeiten	24
11	1/4 jährlich durchzuführende Wartungsarbeiten	24
12	1/2 jährlich durchzuführende Wartungsarbeiten	24
13	Jährlich durchzuführende Wartungsarbeiten	25
14	Wartungsprotokoll	27
15	Übergabebeleg.....	29

Tabellenverzeichnis

Tabelle 3-1: Lieferumfang, Stückliste mit Teilenummern.....	6
Tabelle 3-2: Lieferumfang, Stückliste mit Teilenummern.....	7

1 Einleitung Installation

1.1 Allgemeines

Die Installation, Inspektion, Wartung und Betrieb sind gemäß den Richtlinien der EN1176-7 durchzuführen.

Vor Beginn der Montagearbeiten sind alle Geräte-, und Befestigungsteile gemäß der beiliegenden Stückliste (siehe Tabelle 3-1 auf Vollständigkeit zu prüfen!

Eventuell benötigte Ersatzteile erhalten Sie direkt von Ihrem Lieferanten oder der Fa. Huck Seiltechnik GmbH

Adresse: Huck Seiltechnik GmbH
Dillerberg 3
35614 Asslar/Berghausen
Tel. (06443) 83 11 - 0
Fax (06443) 83 11 - 79

Bei eventuellen Montageschwierigkeiten oder sonstigen Fragen, können Sie uns jederzeit unter **Tel. (06443) 83 11-0** erreichen.



Achtung

Die komplette Montageanleitung, Wartungsanleitung und das Wartungsprotokoll sind unbedingt nach erfolgter Installation an den Betreiber gegen schriftlichen Nachweis weiterzuleiten (siehe letzte Seite)!!!



Achtung

Sämtliche Bolzen und Muttern sind feuerverzinkt oder aus Edelstahl.

Edelstahl hat die Eigenschaft des unkontrollierten Kaltverschweißens während des Anziehens der Muttern. Daher unbedingt die Bolzen und Muttern mit Teflonspray (z. B. HTS plus Teflon Nr. 893128 erhältlich bei Fa. Würth) oder ähnlichen Gleitmitteln einsprühen.

2 Datenblatt: „Dino Mini“ Art.-Nr.10.05.100

1. Geräteraum: 3,70 m x 3,50 m
Mindestraum: 5,80 m x 5,65 m
Gerätehöhe: 2,25 m
Fallhöhe: 0,80 m
Fallschutzfläche: 25 m²
2. Untergrundbeschaffenheit

Bodenmaterial	Beschreibung mm	Mindestschicht dicke mm	Maximale Fallhöhe mm
Rasen Oberboden			≤ 1000*
Rindenmulch	20 – 80 Korngröße	300/400	≤ 2000/3000
Holzschnitzel	5 – 30 Korngröße	300/400	≤ 2000/3000
Sand	0,2 – 2 Korngröße	300/400	≤ 2000/3000
Kies	2 – 8 Korngröße	300/400	≤ 2000/3000
Andere Bodenmaterialien	Wie nach HIC geprüft		

*in Deutschland ist Rasen bei einer Fallhöhe bis 1,50 m zulässig.

3. Name und Größe des größten Geräte-Teils:
Stahlpfosten (1 Stück) Länge 3,00 m - Ø 101,6 mm
4. Name und Gewicht des schwersten Geräte-Teils:
1 Spielteil ~50 kg
5. Vorgesehene Altersgruppe: ab 3 Jahre
6. **Achtung ! Gerät zum Einbetonieren**
Beton: C25/30
Betonbedarf: ~ 0,5 m³
Fundamentgröße / Aushubgröße:
(Betonoberkante = 40 cm unter Oberkante Spielebene)
5 x 0.50 m lang x 0.50 m breit, 0.90 m inkl. 10 cm sickerschicht
1 x 0.70 m lang x 0.70 m breit, 0.90 m inkl. 10 cm sickerschicht
Betonoberkanten gerundet! Fundamentmaße gelten für normale Bodenklassen 4-5 (gewachsener Boden).
Bodenklasse 4: Leichte bis mittlere Plastizität, ineinandergebunden, mit geringem Steinanteil (Anteil < 30 % über einem Durchmesser von 63 mm Korngröße)
Bodenklasse 5: Böden der Bodenklasse 3 und 4 mit einem großen Steinanteil (Anteil > 30 % über einem Durchmesser von 63 mm Korngröße)
Zur Sicherheit bei sandigen, weichen Böden die Fundamente mind. 50% in der Fläche größer fundamentieren.
7. Montagezeit bei fertiger Einbetonierung des Grundgerätes
ca. 1 Stunde , benötigte Hilfskräfte: 2 Personen
8. Eventuell benötigte Ersatzteile erhalten Sie direkt von Ihrem Lieferanten oder von der Fa.Huck Seiltechnik GmbH
Adresse: Huck Seiltechnik GmbH
Dillerberg 3
D-35614 Asslar/Berghausen
Tel. 06443/83 11-0
Fax.06443/83 11-79
9. **Hiermit bestätigen wir Ihnen, daß dieses Spielgerät nach der neuen Spielgeräte-Norm EN 1176 geprüft und zertifiziert wurde.**



3 Lieferumfang, Stückliste mit Teilenummern







3.1 in Worten



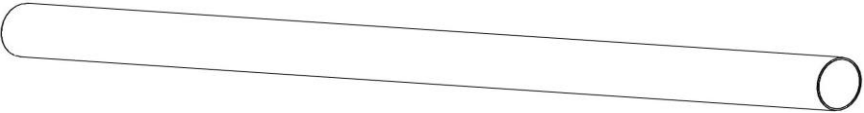

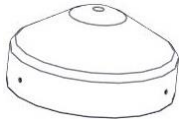

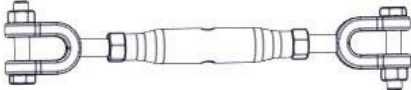
Tabelle 3-1: Lieferumfang, Stückliste mit Teilenummern

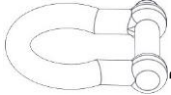
Pos.	Stückzahl	Element / Beschreibung	Größe	O.K.	Fehlt
1	1	Stahlmast	Ø 101,6 mm – 3,00 m lg		
2	1	Kompl. vormontiertes Spielteil			
3	1	Pfostenkappe	Ø 101,6 mm		
4	3	Selbstschneidende Schrauben	5,5 x 25 mm		
102	5	Spannschloß (vormontiert)	M12		
103	5	7mm Kette ~ 1,10 m			
104	5	Zelthering (schwarz)	300 mm lang		
104a	5	6er Schäkel			
105	1	Loctite			
106	4	Ringmutter (vormontiert)	M10		
107	8	U-Scheibe	für M10		
108	4	Sechskantschraube	M10 x 20 mm		
Geh w.Pl.	1	Gehwegplatte	bauseits / vom Kunden		
B	5	Bewehrungseisen	bauseits / vom Kunden		

3.2 in Symbolen

Tabelle 3-2: Lieferumfang, Stückliste mit Teilenummern

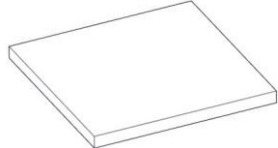
Pos.	Stückzahl	Symbol
1	1	 Stahlpfosten, Ø 101,6 x 3000 mm
2	1	 (komplett vormontiert)
3	1	 für Ø 101,6 mm
4	3	 5,5 x 25 mm
102	5	 M12 (vormontiert)
103	5	 7er Kette ~ 1,10 m
104	5	 Zelthering (schwarz) 300 mm lang
104a	5	 6er Schäkel geschweift

Pos.	Stückzahl	Symbol
105	1	 Loctite
106	4	 Ringmutter M10 (VO)
107	8	 für M10
108	4	 Sechskantschraube M10 x 20 mm
Geh w.pl.	1	 Gehwegplatte bauseits / vom Kunden
B	5	 Bewehrungseisen bauseits / vom Kunden

	Version: Dino Mini
AB	Die gesetzlichen Abbindefristen sind zu beachten!
B	Bauseits gestellter Querstab zum Fixieren der Ankerkette
D	Beton C25/30 (für Fundamente) Betonbedarf: 0,5 m ³
Ek	Ketten sind bei der Montage zukürzen. (bei Bedarf)
F	Fallschutz
G	Sickerschicht 100 mm
Gehw.PI.	Gehwegplatte bauseits / vom Kunden
KNR	Leerrohr mind. Ø 200 mm, Länge 450 mm (z.B. Kanalrohr / vom Kunden bzw. bauseits zu stellen!)
LRB	Nach dem Ausrichten mit Flüssigbeton vergießen.
M.Lot!	Pfosten lotrecht aufstellen!
O.K	Oberkante Spielebene
PS	Mindestraum 25 m ²
	<u>Betonoberkanten gerundet! Fundamentmaße gelten für normale Bodenklassen 4-5 (gewachsener Boden).</u> <u>Bodenklasse 4:</u> Leichte bis mittlere Plastizität, ineinandergebunden, mit geringem Steinanteil (Anteil < 30 % über einem Durchmesser von 63 mm Korngröße) <u>Bodenklasse 5:</u> Böden der Bodenklasse 3 und 4 mit einem großen Steinanteil (Anteil > 30 % über einem Durchmesser von 63 mm Korngröße) <u>Zur Sicherheit bei sandigen, weichen Böden die Fundamente mind. 50% in der Fläche größer fundamentieren.</u>
VO	vormontiert

Siehe Zeichnungen!

4 Aufstellenweisung

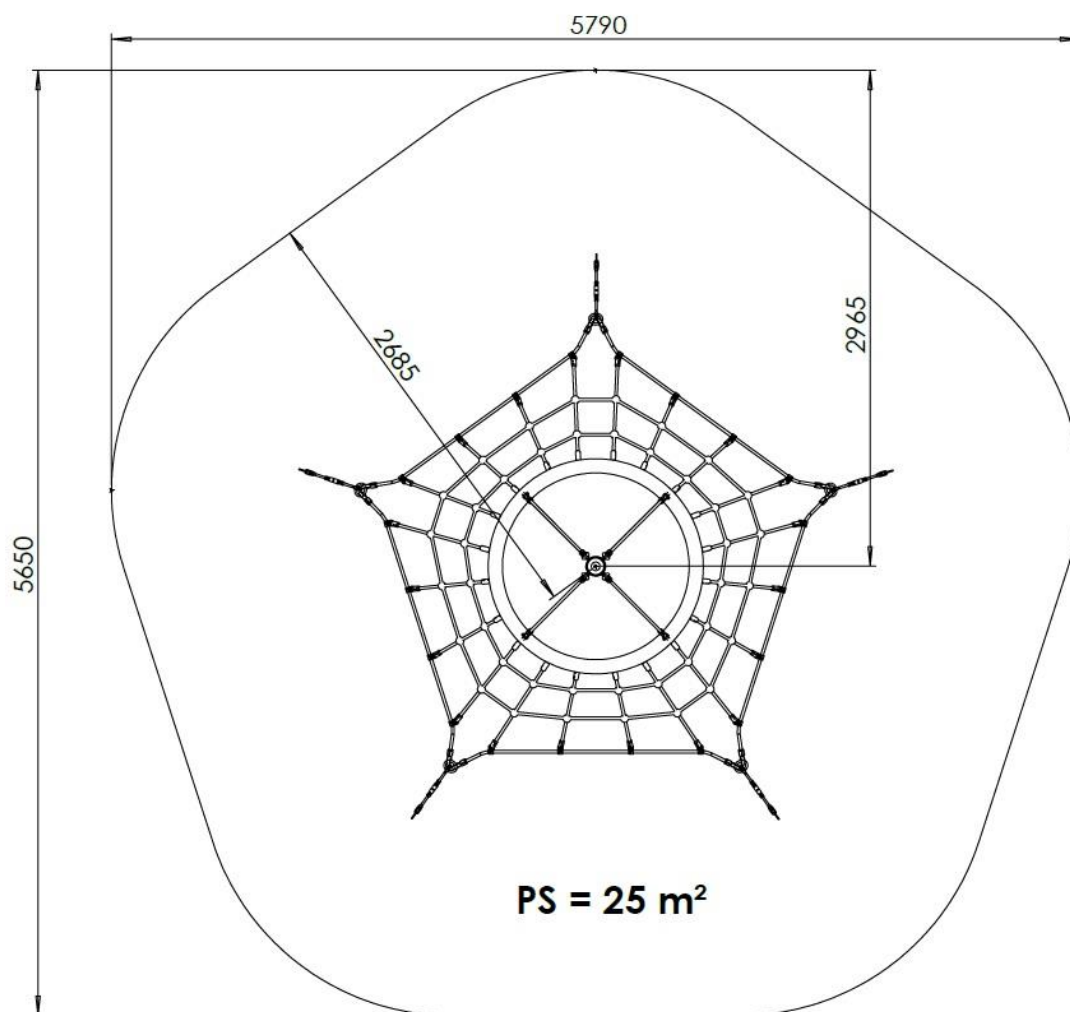

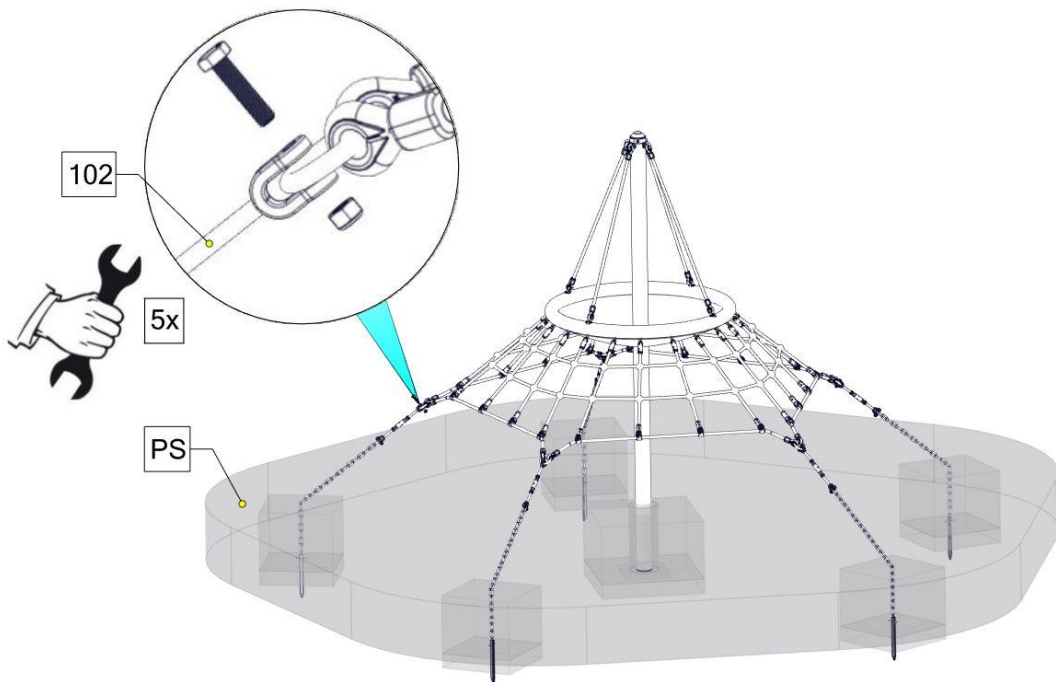
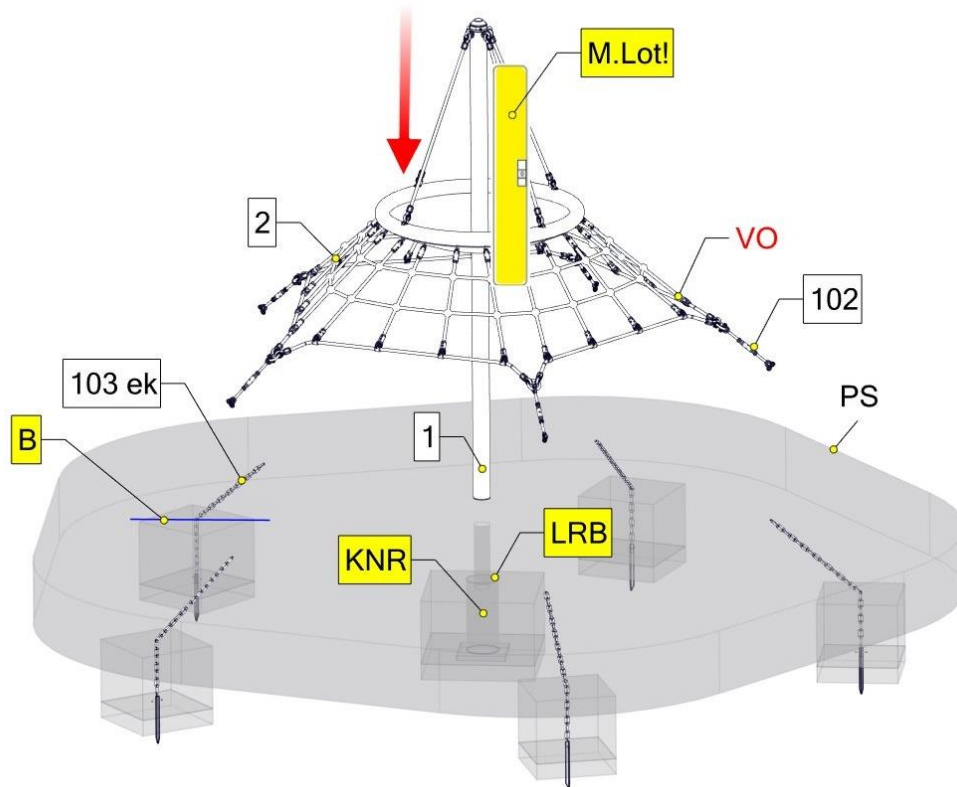

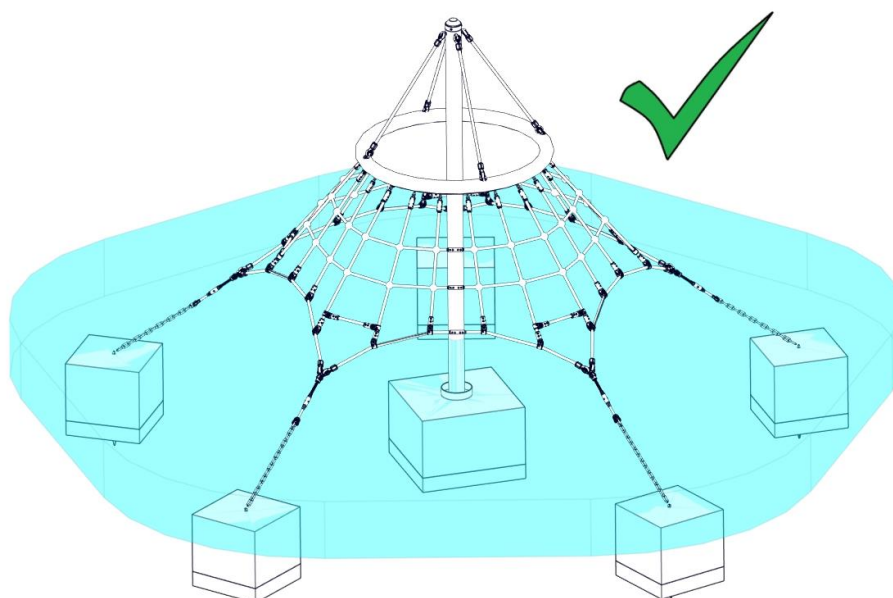
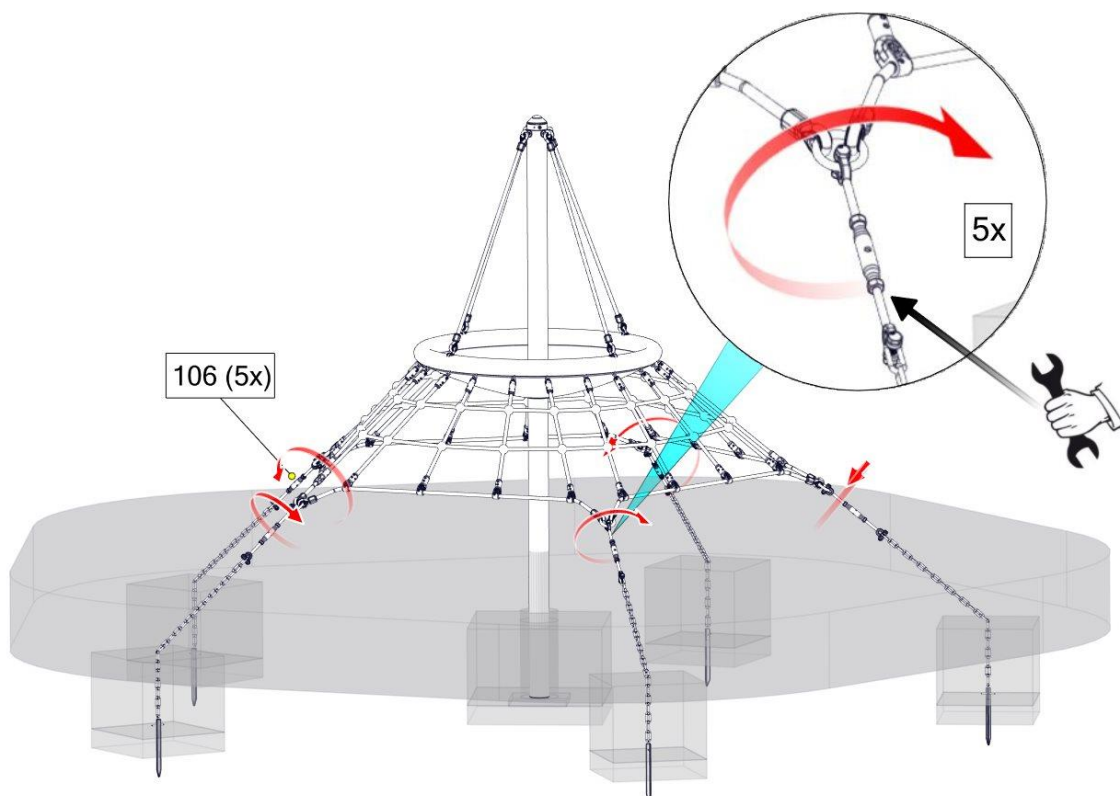

Schraubensicherung!

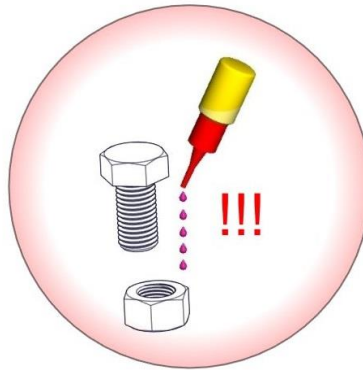

**Alle Schrauben, Muttern und Hülsen
müssen mit Loctite gesichert werden
(außer Stoppmuttern)
(z.B. Torxhülsen M12 x 40 mit mind. 5 Tropfen)**

5 Überprüfungen nach der Installation



Solange das Gerät nicht sicher installiert ist, müssen Sie dafür sorgen, daß der Zutritt für die Öffentlichkeit gesperrt wird!

Hinweis

5.1 Kennzeichnung der Fallhöhe

Kennzeichnung der Geräte um die Füllhöhe vom Fallschutzmaterial (bzw. vom losen Füllschutzmaterial) anzuzeigen.

5.2 In den folgenden Fällen ist das Gerät noch nicht sicher installiert:

- die sichere Installation des Gerätes ist nicht vollständig
- die schlagabsorbierende Oberfläche ist noch nicht installiert
- die Erhaltung der Betriebssicherheit durch entsprechende Wartungsarbeiten kann nicht sichergestellt werden.

5.3 Beseitigung aller Montagehilfsmittel

- Bitte prüfen Sie, ob alle Montagehilfsmittel von dem Spielareal beseitigt worden sind! Vorher darf das Spielgerät nicht freigegeben werden.

5.4 Einzelheiten bzgl. der Abnahme des Gerätes vor der ersten Benutzung

- Es gelten keine besonderen Abnahmebedingungen vor der ersten Benutzung.

5.5 Bolzen nachziehen

- Nach einer Woche Spielbetrieb bitte alle Bolzen nochmals nachziehen. Später bei den jeweiligen Wartungen.

Wartungsanleitung „Dino Mini“ Art.-Nr. 10.05.100

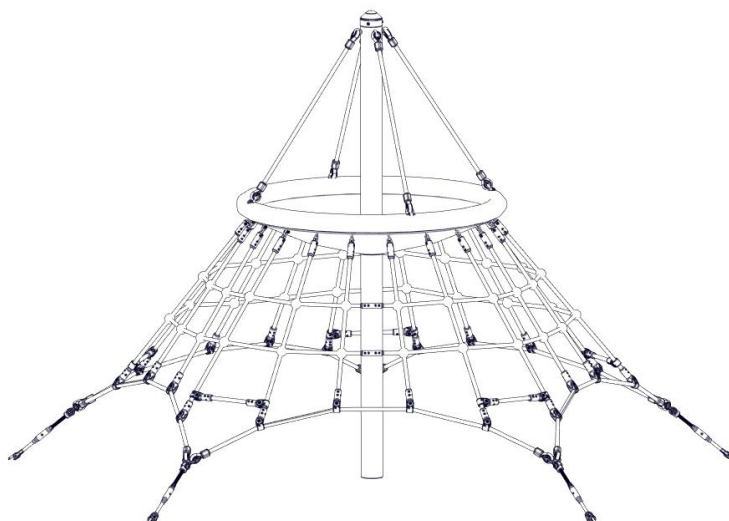

Revision 0 – 2010-01-28
Erste freigegebene Version
Wartungsanleitung FH
Revision 5 – 2021-07-09
neue Form der Anleitung FH
Alle Rechte vorbehalten
© Copyright 2010 Huck Seiltechnik GmbH

6 Einleitung Wartung

6.1 Allgemeines

Die Installation, Inspektion, Wartung und Betrieb sind gemäß den Richtlinien der EN1176-7 durchzuführen.



Hinweis

Allgemeiner Hinweis: Ein regelmäßig kontrolliertes Spielgerät kann nicht so beschädigt sein, daß ein Bespielen gefährlich wird. Voraussetzung ist allerdings, daß die regelmäßigen Kontrollen im Bedarfsfall eine Reparatur nach sich ziehen.

Eventuell benötigte Ersatzteile erhalten Sie direkt von Ihrem Lieferanten oder der Fa. Huck Seiltechnik

Adresse: Huck Seiltechnik GmbH
Dillerberg 3
35614 Asslar/Berghausen
Tel. (06443) 83 11-0
Fax (06443) 83 11-79



Achtung

Montage, Wartung und Instandsetzung sind nur durch **sachkundige Personen** durchzuführen.
Das Prüf- und Wartungsprotokoll ist dem Betreiber in Kopie gegen Quittierung zu übergeben.

Diese Wartungsanleitung basiert auf der Norm "EN 1176-1:2017".

7 Allgemeine Hinweise zu den Wartungsarbeiten

7.1 Die Wartungsintervalle

Die Wartungsintervalle beziehen sich auf durchschnittliche Beanspruchung. Wir weisen darauf hin, daß bei starker Beanspruchung der Spielanlage verstärkte Durchsichten und/oder Wartungen vorzunehmen sind!

7.2 Die Häufigkeit der Inspektionen

Die Häufigkeit der Inspektionen muss sich nach der tatsächlichen Beanspruchung richten. Einflußfaktoren: Vandalismus, Standort (z. B. Küstennähe), Luftverschmutzung, Alter des Gerätes!

7.3 Pflegeprodukte und Pflegeverfahren

Sämtliche Bolzen und Muttern sind feuerverzinkt oder aus Edelstahl. Edelstahl hat die Eigenschaft des unkontrollierten Kaltverschweißens während des Anziehens der Muttern. Daher unbedingt die Bolzen und Muttern mit Teflonspray (z. B. HTS plus Teflon Nr. 893128 erhältlich bei Fa. Würth) oder ähnlichen Gleitmitteln einsprühen.

7.4 Ersatzteile

Sämtliche Ersatzteile müssen den Spezifikationen des Herstellers entsprechen!

7.5 Identifizierung von Ersatzteilen

Sämtliche Ersatzteile sind in der Stückliste aufgelistet. Die Stückliste finden Sie im Kapitel 3.

7.6 Spezielle Entsorgungsbehandlungen von einzelnen Geräteteilen

Für die einzelnen Geräteteile sind keine besonderen Entsorgungsbehandlungen notwendig.

7.7 Spezielle Maßnahmen in der Einlaufzeit

Spätestens 2 Wochen nach der Montage sind sämtliche Verschraubungen auf Festigkeit zu prüfen und gegebenenfalls nachzuziehen.

7.8 Wartung Fallschutzböden

Auch die Fallschutzböden müssen regelmäßig gewartet werden. Vor allem der Füllstand von losem Füllmaterial muß eingehalten werden und gegebenenfalls nachgefüllt werden.

7.9 Festgestellte Mängel



Achtung

Festgestellte Mängel müssen umgehend behoben werden! Bei sicherheitsbeeinträchtigenden, schwerwiegenden Defekten ist ansonsten die Anlage sofort für die Öffentlichkeit zu sperren.

7.10 Lose Schrauben



Achtung

Lose Schrauben sind stets ein Grund für wachsende Qualitätsprobleme und ein Sicherheitsrisiko. Deshalb sollten lose Schrauben stets nachgezogen und das Fehlen von Schrauben kontrolliert werden (z. B. auf durchsehbare Löcher achten).

7.11 Absperrung der Spielanlagen

Die Spielanlage ist bei folgenden Arbeiten abzusperren: unvollständiger Installation, Zerlegung, Wartungen und Reparaturarbeiten sowie bei Mängeln an Spielgeräten.

7.12 Mängelansprüche / Mängelhaftung

Garantie bei Stahlpfosten und Pfostenschuhen geben wir, wenn die regelmäßigen Wartungen durchgeführt werden und dies schriftlich festgehalten wird. Es gelten die Bedingungen unserer AGB's. Die erste Wartung erfolgt nach 3 Jahren, es müssen die Stahlpfosten bis zum Betonfundament freigelegt werden und auf Korrosion überprüft werden.

Korrosionsstellen und Kratzer sind mit Zinkfarbe zu streichen.

Seile auf Abrieb kontrollieren. Bei starker Abnutzung Seile nachimprägnieren.

8 Wartungsplan

8.1 Besondere Hinweise

8.1.1 Wartungsintervall

Es wird dringend empfohlen, die Kontroll- und Wartungsarbeiten in den angegebenen Zeiträumen durchzuführen, da durch den Spielbetrieb, durch Witterungseinflüsse oder durch mutwillige Zerstörungen eine Abnutzung erfolgt, die einen Sicherheits- und Funktionsverlust darstellen kann.

8.1.2 Wartungsintervall bei starker Beanspruchung

Wir weisen darauf hin, daß bei starker Beanspruchung der Spielanlage verstärkte Durchsichten und/oder Wartungen vorzunehmen sind!!!

8.1.3 Mängel, die die Sicherheit beeinträchtigen



Hinweis

Bei Mängeln, die die Sicherheit beeinträchtigen, muß schnell gehandelt werden. Entweder durch sofortige Reparatur oder durch Abbauen bzw. Stilllegen des Gerätes.

8.1.4 Mängel, die die Funktion beeinträchtigen



Hinweis

Auch Mängel, die die Funktion beeinträchtigen, sollten umgehend behoben werden. Solche Mängel mindern den Spielwert des Gerätes und reizen zu mutwilligen Zerstörungen, die eventuell einen Sicherheitsverlust zur Folge haben. Auch hier sollte der Schaden umgehend behoben werden.

9 Regelmäßige Wartungsarbeiten

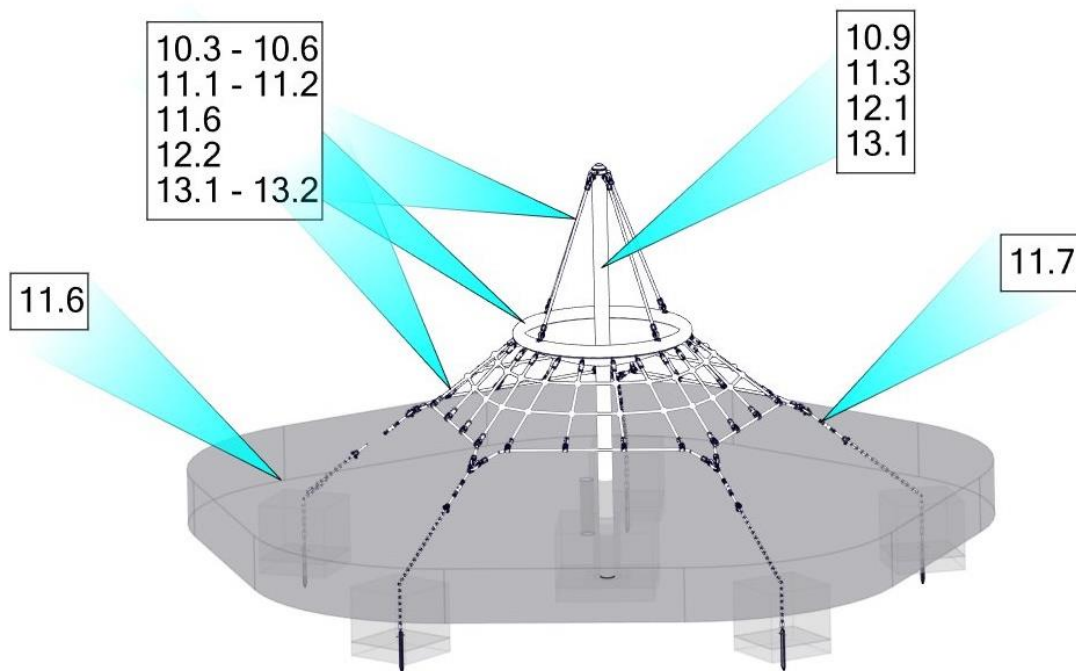

10 Monatlich durchzuführende Wartungsarbeiten

- 10.1 Zwischenräume zwischen Gerät und Boden kontrollieren (Abstand bzw. Fallhöhe).**
- 10.2 Untergrund im Fall- und Schutzbereich auf harte Gegenstände und freigespielte Fundamente überprüfen.**
- 10.3 Sämtliche Verbindungselemente und Beschlagteile auf Verschleiß und festen Sitz prüfen, ggf. nachziehen. Beschädigte oder fehlende Teile erneuern.**
- 10.4 Bewegliche Metallteile (Gelenk, Federn usw.) auf Leichtgängigkeit und Verschleiß prüfen, ggf. auswechseln.**
- 10.5 Sämtliche Anbauelemente wie Ketten, Seile, Netze, etc. auf Beschädigungen prüfen ggf. erneuern.**
- 10.6 Gummiteile, Manschetten, etc. auf Verschleiß oder Beschädigungen prüfen ggf. auswechseln.**
- 10.7 evtl. zuviel Füllmaterial an den Pfostenschuhen entfernen, wegen Fäulnisgefahr.**
- 10.8 Oberflächengüte von Holzteilen auf Schäden, hervorgerufen durch Witterung, Fremdeinwirkung oder Schimmelbefall prüfen und beheben, notfalls auswechseln.**
- 10.9 Oberflächengüte von Kunststoff- und Metallteilen, z. B. Rutschen, auf Beschädigung prüfen und ggf. auswechseln.**

11 1/4 jährlich durchzuführende Wartungsarbeiten

- 11.1 Detaillierte Inspektion zur Überprüfung des Betriebs und der Stabilität der Anlage insbesondere in Bezug auf jedweden Verschleiß.**
- 11.2 Nachziehen aller Befestigungen.**
- 11.3 Nachstreichen und Nachbehandeln von Oberflächen.**
- 11.4 Wartung von Fallschutzbelägen.**
- 11.5 Schmieren von Gelenken.**
- 11.6 Überprüfen der Fallhöhe. Gegebenenfalls das lose Füllmaterial entsprechend auffüllen! Bei gekennzeichneten Pfosten bis zur Kennzeichnung nachfüllen;**
- 11.7 Bolzen nachziehen.**

12 1/2 jährlich durchzuführende Wartungsarbeiten

- 12.1 Die Standfestigkeit der Standpfosten, Streben, Fundamente usw. ist zu überprüfen. Nach durchgeführten Reparaturen oder zusätzlich eingebauten bzw. ersetzten Anlageteilen ist die gesamte Anlage auf ihre Sicherheit zu überprüfen.**

 Achtung	<h2>Jährliche Hauptinspektion</h2>
---	------------------------------------

13 Jährlich durchzuführende Wartungsarbeiten

- 13.1 Die gesamte Anlage sowie die Fundamente und die Oberflächen sind auf ihren allgemein Zustand zu überprüfen.
- 13.2 Die Anlage ist insbesondere auf Vorliegen von Verrottung und Korrosion zu überprüfen. Dazu müssen evtl. bestimmte Teile ausgegraben bzw. freigelegt werden. Korrosionsstellen und Kratzer sind mit Zinkfarbe zu streichen.

 Achtung	<p>Die Inspektion der Anlage muss von sachkundigen Personen unter Einhaltung der von der Fa. Huck Seiltechnik GmbH erteilten Anweisungen vorgenommen und schriftlich, unter Angabe evtl. vorgefundener Mängel, protokolliert werden.</p> <p>Das Prüf- und Wartungsprotokoll ist dem Betreiber in Kopie, gegen Quittierung, zu übergeben!</p>
--	--

14 Wartungsprotokoll

Gerätename: „Dino Mini“ _____ / Art.-Nr. 10.05.100 _____

Standort: _____

Kunde oder Betreiber: _____
 (Stadt, Kommune, Kindergarten)

Tag der Besichtigung	Sachverständiger	In Ordnung	Bespielbar	Gesperrt	Mängel	Mängel behoben durch	Datum

**Bitte kopieren und 1x jährlich nach der Hauptinspektion an den Hersteller per Telefax (06443) 83 11 79 zurücksenden!
 Die Bestätigungsform zu den Akten des Spielgeräts legen.**

15 Übergabebeleg



Achtung

Nach Aufstellung des Gerätes müssen die Installations- und Wartungsdokumente an den Betreiber weitergegeben werden. Dieser muß sich die Übergabe der Dokumente quittieren lassen. Der vollständig ausgefüllte und unterschriebene Übergabebeleg ist dann an die Huck Seiltechnik GmbH per Telefax (06443) 8311-79 zurückzusenden!

Art.-Nr.: 10.05.100

Gerätetyp: „Dino Mini“

Seriennummer: _____

Kunde oder Betreiber (Stadt, Kommune, Kindergarten, etc.):

Zuständiger Sachbearbeiter:

Montagefirma (Adresse):

Verantwortlicher Mitarbeiter (Monteur):

Komplette Montageanleitung, Wartungsanleitung und Wartungsprotokoll vollständig erhalten,

(Unterschrift Betreiber)
(Stempel)

(Unterschrift Installationsfirma)

Datum: _____